

ร่างรายละเอียดขอบเขตของงานทั้งโครงการ (Terms of Reference:TOR)
ด้วยวิธีประกวดราคาอิเล็กทรอนิกส์ (e-bidding)

๑. ข้อมูลเกี่ยวกับโครงการ

๑.๑ โครงการปรับปรุงภูมิทัศน์บริเวณเขื่อนป้องกันตลิ่งหน้าจวนผู้ว่าราชการจังหวัดชัยนาท

๑.๒ ความเป็นมา

เทศบาลเมืองชัยนาท ได้จัดการสรรงบประมาณตามร่างพระราชบัญญัติงบประมาณรายจ่ายประจำปีงบประมาณ พ.ศ.๒๕๖๙ โครงสร้างพื้นฐาน แผนงานอุตสาหกรรมและการโยธา งบรายจ่ายประเภทเงินอุดหนุน ปรับปรุงภูมิทัศน์บริเวณเขื่อนป้องกันตลิ่งหน้าจวนผู้ว่าราชการจังหวัดชัยนาท

๑.๓ วัตถุประสงค์

๑. ประชาชนได้รับภูมิทัศน์ที่สวยงาม สะอาด เหมาะสมกับกิจกรรมนันทนาการ

๒. เพื่อปรับปรุงเขื่อนป้องกันตลิ่งให้มีภูมิทัศน์สวยงามเหมาะสมกับการใช้ประโยชน์

๓. ประชาชนมีความปลอดภัยในการใช้บริการ

๑.๔ วงเงินงบประมาณ/วงเงินที่ได้รับจัดสรร ๕,๖๐๐,๐๐๐.๐๐ บาท (ห้าล้านบาทถ้วน)

๒. คุณสมบัติของผู้ยื่นข้อเสนอ

๒.๑ มีความสามารถตามกฎหมาย

๒.๒ ไม่เป็นบุคคลล้มละลาย

๒.๓ ไม่อยู่ระหว่างเลิกกิจการ

๒.๔ ไม่เป็นบุคคลซึ่งอยู่ระหว่างถูกระงับการยื่นข้อเสนอหรือทำสัญญากับหน่วยงานของรัฐไว้ชั่วคราว เนื่องจากเป็นผู้ที่ไม่ผ่านเกณฑ์การประเมินผลการปฏิบัติงานของผู้ประกอบการตามระเบียบที่รัฐมนตรีว่าการกระทรวงการคลังกำหนด ตามที่ประกาศเผยแพร่ในระบบเครือข่ายสารสนเทศของกรมบัญชีกลาง

๒.๕ ไม่เป็นบุคคลซึ่งถูกระงับชื่อไว้ในบัญชีรายชื่อผู้ทำงานและได้แจ้งเวียนชื่อให้เป็นผู้ทำงานของหน่วยงานของรัฐในระบบเครือข่ายสารสนเทศของกรมบัญชีกลาง ซึ่งรวมถึงนิติบุคคลที่ผู้ทำงานเป็นหุ้นส่วน ผู้จัดการ กรรมการผู้จัดการ ผู้บริหาร ผู้มีอำนาจในการดำเนินงานในกิจการของนิติบุคคลนั้นด้วย

๒.๖ มีคุณสมบัติและไม่มีลักษณะต้องห้ามตามที่คณะกรรมการนโยบายการจัดซื้อจัดจ้างและการบริหารงานพัสดุภาครัฐกำหนดในราชกิจจานุเบกษา

๒.๗ เป็นนิติบุคคลผู้มีอาชีพรับจ้างงานที่ประกวดราคาอิเล็กทรอนิกส์ดังกล่าว

๒.๘ ไม่เป็นผู้มีผลประโยชน์ร่วมกันกับผู้ยื่นข้อเสนอรายอื่นที่เข้ายื่นข้อเสนอให้แก่เทศบาลเมืองชัยนาท วันประกาศประกวดราคาอิเล็กทรอนิกส์ หรือไม่เป็นผู้กระทำการอันเป็นการขัดขวางการแข่งขันอย่างเป็นธรรม ในการประกวดราคาอิเล็กทรอนิกส์ครั้งนี้

๒.๙ ไม่เป็นผู้ได้รับเอกสิทธิ์หรือความคุ้มกัน ซึ่งอาจปฏิเสธไม่ยอมขึ้นศาลไทย เว้นแต่รัฐบาลของผู้ยื่นข้อเสนอได้มีคำสั่งให้สละเอกสิทธิ์และความคุ้มกันเช่นนั้น

* ๒.๑๐ ผู้ยื่นข้อเสนอต้องมีผลงานก่อสร้างประเภทเดียวกันและต้องเป็นผลงานในสัญญาเดียวกันกับผลงานที่ประกวดราคาจ้างก่อสร้างในวงเงินไม่น้อยกว่า ๒,๘๐๐,๐๐๐.๐๐ (สองล้านแปดแสนบาทถ้วน) โดยผลงานดังกล่าวต้องทำงานแล้วเสร็จตามสัญญา ซึ่งได้มีการส่งมอบและตรวจรับงานเรียบร้อยแล้วก่อนวันยื่นข้อเสนอและเป็นผลงานที่เป็นคู่สัญญาโดยตรงกับหน่วยงานของรัฐ หรือหน่วยงานเอกชนที่ เทศบาลเมืองชัยนาท เชื้อถือ

๒.๑๑ กิจการร่วมค้าที่เสนอราคาในรูปแบบของ “กิจการร่วมค้า” ต้องมีคุณสมบัติ ดังนี้

กรณีที่ข้อตกลงระหว่างผู้เข้าร่วมค้ากำหนดให้ผู้เข้าร่วมค้ารายใดรายหนึ่งเป็นผู้เข้าร่วมค้าหลัก ข้อตกลงระหว่างผู้เข้าร่วมค้าจะต้องมีการกำหนดสัดส่วนหน้าที่ และความรับผิดชอบในปริมาณงาน สิ่งของ หรือมูลค่าตามสัญญาของผู้เข้าร่วมค้าหลักมากกว่าผู้เข้าร่วมค้าอื่นทุกราย

กรณีที่ข้อตกลงระหว่างผู้เข้าร่วมค้ากำหนดให้ผู้เข้าร่วมค้ารายใดรายหนึ่งเป็นผู้เข้าร่วมค้าหลัก กิจการร่วมค่านั้นต้องใช้ผลงานของผู้เข้าร่วมค้าหลักรายเดียวเป็นผลงานของกิจการร่วมค้าที่ยื่นข้อเสนอ สำหรับข้อตกลงระหว่างผู้เข้าร่วมค้าที่ไม่ได้กำหนดให้ผู้เข้าร่วมค้ารายใดเป็นผู้เข้าร่วมค้าหลัก ผู้เข้าร่วมค้าทุกรายจะต้องมีคุณสมบัติครบถ้วนตามเงื่อนไขที่กำหนดไว้ในเอกสารหนังสือเชิญชวน

กรณีที่ข้อตกลงระหว่างผู้เข้าร่วมค้ากำหนดให้มีการมอบหมายผู้เข้าร่วมค้ารายใดรายหนึ่งเป็นผู้ยื่นข้อเสนอ ในนามกิจการร่วมค้า การยื่นข้อเสนอดังกล่าวไม่ต้องมีหนังสือมอบอำนาจ

สำหรับข้อตกลงระหว่างผู้เข้าร่วมค้าที่ไม่ได้กำหนดให้ผู้เข้าร่วมค้ารายใดเป็นผู้ยื่นข้อเสนอ ผู้เข้าร่วมค้าทุกรายจะต้องลงลายมือชื่อในหนังสือมอบอำนาจให้ผู้เข้าร่วมค้ารายใดรายหนึ่งเป็นผู้ยื่นข้อเสนอ ในนามกิจการร่วมค้า

๒.๑๒ ผู้ยื่นข้อเสนอต้องลงทะเบียนที่มีข้อมูลถูกต้องครบถ้วนในระบบจัดซื้อจัดจ้างภาครัฐด้วยอิเล็กทรอนิกส์ (Electronic Government Procurement : e-GP) ของกรมบัญชีกลาง

๒.๑๓ ผู้ยื่นข้อเสนอต้องมีมูลค่าสุทธิของกิจการ ดังนี้

(๑) กรณีผู้ยื่นข้อเสนอเป็นนิติบุคคลที่จัดตั้งขึ้นตามกฎหมายไทยซึ่งได้จดทะเบียน เกินกว่า ๑ ปี ต้องมีมูลค่าสุทธิของกิจการ จากผลต่างระหว่างสินทรัพย์สุทธิหักด้วยหนี้สินสุทธิที่ปรากฏในงบแสดงฐานะการเงินที่มีการตรวจรับรองแล้ว ซึ่งจะต้องแสดงค่าเป็นบวก ๑ ปีสุดท้ายก่อนวันยื่นข้อเสนอ

(๒) กรณีผู้ยื่นข้อเสนอเป็นนิติบุคคลที่จัดตั้งขึ้นตามกฎหมายไทยซึ่งยังไม่มีงบแสดงฐานะการเงินกับกรมพัฒนาธุรกิจการค้า ให้พิจารณาการกำหนดมูลค่าของทุนจดทะเบียน โดย ผู้ยื่นข้อเสนอจะต้องมีทุนจดทะเบียนที่เรียกชำระมูลค่าหุ้นแล้ว ณ วันที่ยื่นข้อเสนอไม่ต่ำกว่า ๒ ล้านบาท

(๓) สำหรับการจัดซื้อจัดจ้างครั้งหนึ่งที่มีวงเงินเกิน ๕๐๐,๐๐๐ บาทขึ้นไป กรณีผู้ยื่นข้อเสนอเป็นบุคคลธรรมดา โดยพิจารณาจากหนังสือรับรองบัญชีเงินฝากไม่เกิน ๙๐ วัน ก่อนวันยื่นข้อเสนอโดยต้องมีเงินฝากคงเหลือในบัญชีธนาคารเป็นมูลค่า ๑ ใน ๔ ของมูลค่างบประมาณของโครงการหรือรายการที่ยื่นข้อเสนอในแต่ละครั้ง และหากเป็นผู้ชนะการจัดซื้อจัดจ้างหรือเป็นผู้ได้รับการคัดเลือก จะต้อง แสดงหนังสือรับรองบัญชีเงินฝากที่มีมูลค่าดังกล่าวอีกครั้งหนึ่งในวันลงนามในสัญญา

(๔) กรณีที่ผู้ยื่นข้อเสนอไม่มีมูลค่าสุทธิของกิจการหรือทุนจดทะเบียนหรือมีแต่ไม่ เพียงพอที่จะเข้ายื่นข้อเสนอ ผู้ยื่นข้อเสนอสามารถขอวงเงินสินเชื่อ โดยต้องมีวงเงินสินเชื่อ ๑ ใน ๔ ของมูลค่างบประมาณของโครงการหรือรายการที่ยื่นข้อเสนอในแต่ละครั้ง (สินเชื่อที่ธนาคารภายในประเทศ หรือบริษัท เงินทุนหรือบริษัทเงินทุนหลักทรัพย์ที่ได้รับอนุญาตให้ประกอบกิจการเงินทุนเพื่อการพาณิชย์และประกอบ ธุรกิจค้าประกันตามประกาศของธนาคารแห่งประเทศไทย ตามรายชื่อบริษัท เงินทุนที่ธนาคารแห่งประเทศไทย แจ้งเวียนให้ทราบโดยพิจารณาจากยอดเงินรวมของวงเงินสินเชื่อที่สำนักงานใหญ่รับรอง หรือที่สำนักงานสาขา รับรอง (กรณีได้รับมอบอำนาจจากสำนักงานใหญ่) ซึ่งออกให้แก่ผู้ยื่นข้อเสนอ นับถึงวันยื่นข้อเสนอไม่เกิน ๙๐ วัน

(๕) กรณีตาม (๑) - (๔) ยกเว้นสำหรับกรณีดังต่อไปนี้

(๕.๑) กรณีที่ผู้ยื่นข้อเสนอเป็นหน่วยงานของรัฐ

/(๕.๒) นิติบุคคล...

(๕.๒) นิติบุคคลที่จัดตั้งขึ้นตามกฎหมายไทยที่อยู่ระหว่างการฟื้นฟูกิจการ ตามพระราชบัญญัติล้มละลาย (ฉบับที่ ๑๐) พ.ศ. ๒๕๖๑

(๕.๓) งานจ้างก่อสร้าง ที่กรมบัญชีกลางได้ขึ้นทะเบียนผู้ประกอบการงานก่อสร้างแล้ว และงานจ้างก่อสร้างที่หน่วยงานของรัฐได้มีการจัดทำบัญชีผู้ประกอบการงานก่อสร้างที่มีคุณสมบัติเบื้องต้นไว้แล้วก่อนวันที่พระราชบัญญัติการจัดซื้อจัดจ้างและการบริหารพัสดุภาครัฐมีผลใช้บังคับ

๓. แบบรูปรายการงานก่อสร้างที่จะดำเนินการก่อสร้าง และเอกสารแนบท้ายอื่นๆ

เอกสารแนบ ๑ แบบแปลน

๔. กำหนดระยะเวลาส่งมอบพัสดุ

ผู้รับจ้างต้องส่งมอบงานภายใน ๑๙๕ วัน นับถัดจากวันลงนามในสัญญาจ้าง

๕. งานตรวจและการจ่ายเงิน

เทศบาลเมืองชัยนาท จะจ่ายค่าจ้างซึ่งได้รวมภาษีมูลค่าเพิ่มตลอดจนภาษีอากรอื่นๆและค่าใช้จ่ายที่พึงปรารถนาแล้ว โดยถือราคาเหมารวมเป็นเกณฑ์และกำหนดจ่ายเงินเป็นจำนวน ๕ งวด ดังนี้

งวดที่ ๑ จำนวนเงิน ร้อยละ ๒๐ ของค่าจ้างตามสัญญา

จะจ่ายให้เมื่อผู้รับจ้างทำงานก่อสร้างดังต่อไปนี้แล้วเสร็จภายในระยะเวลา ๓๐ วัน

๑. ติดตั้งป้ายประชาสัมพันธ์โครงการชั่วคราว
๒. ติดตั้งเครื่องป้องกันเพื่อความปลอดภัยระหว่างก่อสร้าง
๓. รื้อถอนและเก็บกอง (กระเบื้องคอนกรีต และเสาโคมไฟฟ้า) แล้วเสร็จ
๔. ขุดล้อมย้ายต้นไม้ยืนต้น พร้อมปลูกใหม่ แล้วเสร็จ
๕. ก่อสร้างงานกำแพงกันดิน แล้วเสร็จ ๕๐%

งวดที่ ๒ จำนวนเงิน ร้อยละ ๒๐ ของค่าจ้างตามสัญญา

จะจ่ายให้เมื่อผู้รับจ้างทำงานก่อสร้างดังต่อไปนี้แล้วเสร็จภายในระยะเวลา ๔๕ วัน

๑. ก่อสร้างงานกำแพงกันดิน แล้วเสร็จ ๙๕%
๒. ก่อสร้างงานพื้นทางเท้า พร้อมทั้งจัดรถ แล้วเสร็จ ๕๐%

งวดที่ ๓ จำนวนเงิน ร้อยละ ๒๐ ของค่าจ้างตามสัญญา

จะจ่ายให้เมื่อผู้รับจ้างทำงานก่อสร้างดังต่อไปนี้แล้วเสร็จภายในระยะเวลา ๔๕ วัน

๑. ก่อสร้างงานกำแพงกันดิน แล้วเสร็จทั้งหมด
๒. ก่อสร้างงานพื้นทางเท้า พร้อมทั้งจัดรถ แล้วเสร็จ ๙๕%

งวดที่ ๔ จำนวนเงิน ร้อยละ ๑๕ ของค่าจ้างตามสัญญา

จะจ่ายให้เมื่อผู้รับจ้างทำงานก่อสร้างดังต่อไปนี้แล้วเสร็จภายในระยะเวลา ๓๐ วัน

๑. ก่อสร้างงานพื้นทางเท้า พร้อมทั้งจัดรถ แล้วเสร็จทั้งหมด
๒. ก่อสร้างงานผนัง แล้วเสร็จทั้งหมด
๓. ก่อสร้างงานราวมือจับ แล้วเสร็จทั้งหมด

งวดที่ ๕ (งวดที่สุดท้าย) จำนวนเงิน ร้อยละ ๒๕ ของค่าจ้างตามสัญญา

จะจ่ายให้เมื่อผู้รับจ้างทำงานก่อสร้างดังต่อไปนี้ แล้วเสร็จภายในระยะเวลา ๔๕ วัน

๑. ก่อสร้างงานระบบไฟฟ้า แล้วเสร็จทั้งหมด
๒. ดำเนินงานปลูกต้นไม้ แล้วเสร็จทั้งหมด
๓. งานอื่นๆตามสัญญา และแบบรูปรายการทั้งหมด
๔. เก็บทำความสะอาดสถานที่ก่อสร้างแล้วเสร็จ
๕. ส่งมอบคู่มือหรืออุปกรณ์อื่นๆ ที่ต้องใช้กับงาน หรือแนะนำ,อบรมการใช้งานพัสดุที่ส่งมอบ

๖. หลักเกณฑ์ในการพิจารณาคัดเลือกข้อเสนอ

ในการพิจารณาคัดเลือกผู้ชนะการยื่นข้อเสนอ เทศบาลเมืองชัยนาทจะพิจารณาคัดสินโดยใช้หลักเกณฑ์ราคา

๗. อัตราค่าปรับ

๗.๑ กรณีที่ผู้รับจ้างนำงานที่รับจ้างไปจ้างช่วงให้ผู้อื่นทำอีกทอดหนึ่งโดยไม่ได้รับอนุญาตจากเทศบาลเมืองชัยนาท จะกำหนดค่าปรับสำหรับการฝ่าฝืนดังกล่าวเป็นจำนวนร้อยละ ๑๐ (สิบ) ของวงเงินค่าจ้างช่วงนั้น

๗.๒ กรณีที่ผู้รับจ้างปฏิบัติผิดสัญญาจ้าง เทศบาลเมืองชัยนาท จะกำหนดค่าปรับเป็นรายวันในอัตราร้อยละ ๐.๑๐ ของราคางาน

๘. การกำหนดระยะเวลารับประกันความชำรุดบกพร่อง

ผู้ชนะการประกวดราคา จะต้องรับประกันความชำรุดบกพร่องของงานจ้างที่ เกิดขึ้นภายในระยะเวลาไม่น้อยกว่า ๒ (สอง) ปี นับถัดจากวันที่เทศบาลเมืองชัยนาทได้รับมอบงาน โดยจะต้องบริหารจัดการซ่อมแซมแก้ไขให้ใช้การได้ดีดังเดิมภายใน ๗ (เจ็ด) วัน นับถัดจากวันที่ได้รับแจ้งความชำรุดบกพร่อง

๙. การปรับราคาค่างานก่อสร้าง

การปรับราคาค่างานก่อสร้างตามหลักสูตรการปรับราคาดังระบุในเอกสารแนบท้าย จะนำมาใช้ในกรณีที่ราคางานก่อสร้างลดลงหรือเพิ่มขึ้น โดยวิธีการต่อไปนี้

ตามเงื่อนไข หลักเกณฑ์ สูตรและวิธีคำนวณที่ใช้กับสัญญาแบบปรับราคาได้ตามมติคณะรัฐมนตรี เมื่อวันที่ ๒๒ สิงหาคม ๒๕๓๒ เรื่องการพิจารณาช่วยเหลือผู้ประกอบการอาชีพงานก่อสร้าง ตามหนังสือสำนักเลขาธิการคณะรัฐมนตรี ที่ นร ๐๒๐๓/ว ๑๐๙ ลงวันที่ ๒๔ สิงหาคม ๒๕๓๒

สูตรการปรับราคา (สูตรค่า K) จะต้องคงที่ที่ระดับที่กำหนดไว้ในสัญญา หรือภายในระยะเวลาที่เทศบาลเมืองชัยนาทได้ขยายออกไป โดยจะใช้สูตรของทางราชการ ดังนี้

$$\text{งานอาคาร K} = 0.๒๕ + 0.๕It/Io + 0.๑oct/Co + 0.๔Mt/Mo + 0.๑St/So$$

๑๐. มาตรฐานฝีมือช่าง

เมื่อเทศบาลเมืองชัยนาท ได้คัดเลือกผู้ยื่นข้อเสนอรายใดให้เป็นผู้รับจ้าง และได้ตกลงจ้างก่อสร้างตามประกาศนี้แล้วผู้ยื่นข้อเสนอจะต้องตกลงว่าในการปฏิบัติงานก่อสร้างดังกล่าว ผู้ยื่นข้อเสนอจะต้องมีและใช้ผู้ผ่านการทดสอบมาตรฐานฝีมือช่างหรือผู้ผ่านการทดสอบมาตรฐานฝีมือช่างจาก คณะกรรมการกำหนดมาตรฐานและทดสอบฝีมือและแรงงานจากสถาบันของทางราชการและสถาบันของเอกชนที่ทางราชการรับรอง ผู้ยื่นข้อเสนอจะต้องมีและใช้ผู้มีวุฒิปริญญา ปวช. ปวส. และ ปวท.หรือเทียบเท่าจากสถาบันการศึกษา

/ที่ ก.พ. ...

ที่ ก.พ. รับรองให้เข้ารับราชการได้ในอัตราไม่ต่ำกว่าร้อยละ ๑๐ (สิบ) ของแต่ละสาขาช่างแต่จะต้องมีจำนวนช่างอย่างน้อย ๑ คนในแต่ละสาขาช่าง ดังต่อไปนี้

๑๐.๑ ช่างก่อสร้าง

๑๐.๒ ช่างไฟฟ้า ที่ได้รับหนังสือรับรองตามประกาศกระทรวงแรงงาน

๑๑. ผู้ควบคุมงานของผู้รับจ้าง

ผู้ชนะการประกวดราคาอิเล็กทรอนิกส์ซึ่งได้ทำสัญญาจ้างหรือข้อตกลงจ้างเป็นหนังสือ แล้วแต่กรณี จะต้องแจ้งรายชื่อผู้ควบคุมงานซึ่งทำงานเต็มเวลาซึ่งมีคุณสมบัติตามกฎหมายว่าด้วยการควบคุมอาคาร โดยทำเป็นหนังสือและต้องได้รับความเห็นชอบเป็นหนังสือจากผู้ว่าจ้าง อย่างน้อยดังนี้

๑๑.๑ วิศวกรตามกฎหมายว่าด้วยวิศวกร

๑๒. การจัดทำแผนการทำงาน

ผู้ชนะการประกวดราคาอิเล็กทรอนิกส์ที่เข้าเป็นคู่สัญญากับเทศบาลจะต้องจัดทำแผนการทำงานให้ผู้ว่าจ้างทราบ ภายใน ๗ วัน นับถัดจากวันลงนามในสัญญา โดยจัดทำแผนการทำงานตามเอกสารแนบท้ายประกวดราคาอิเล็กทรอนิกส์ แผนการทำงานนี้ให้ถือเป็นเอกสารส่วนหนึ่งของสัญญา

ลงชื่อ..........ประธานกรรมการ
(นายสุบรรพต อภิรมย์สุขสันต์)
หัวหน้าฝ่ายการโยธา

ลงชื่อ..........กรรมการ
(นายศรุต จิโนวัฒน์)
สถาปนิกชำนาญการ

ลงชื่อ..........กรรมการ
(นายชยพล ชัยขวัญ)
นายช่างไฟฟ้าชำนาญงาน



แบบก่อสร้าง

โครงการปรับปรุงภูมิทัศน์เขื่อนป้องกันตลิ่งหน้าจวนผู้ว่าฯ

เลขที่แบบ 3/2569

สถานที่ก่อสร้าง

ถ.ชัยณรงค์ ต.ในเมือง อ.เมืองชัยนาท จ.ชัยนาท

โครงการปรับปรุงภูมิทัศน์เขื่อนป้องกันตลิ่งหน้าจวนผู้ว่าฯ

วัตถุประสงค์ เพื่อปรับปรุงภูมิทัศน์ให้มีความสวยงาม และใช้ประโยชน์ได้อย่างมีประสิทธิภาพ
 วัตถุประสงค์ปรับปรุงภูมิทัศน์บริเวณเขื่อนป้องกันตลิ่งหน้าจวนผู้ว่าฯ
 ขนาดพื้นที่ประมาณ 12 ไร่เศษ ยาวไม่ต่ำกว่า 170 เมตร
 หรือมีพื้นที่ไม่น้อยกว่า 2,000 ตารางเมตร พร้อมระบบไฟฟ้าแสงสว่าง

ข้อกำหนด

- งานเบื้องต้น
 - งานเบื้องต้น-ขุดทิ้ง ใช้กับเศษวัสดุจากกาจัดขยะให้ผู้ใช้บริการจนถึงตามสถานที่ที่ผู้ว่าฯ กำหนด
 - งานเบื้องต้นและตัดไม้ที่กีดขวาง ใช้กับงานสวนรุกขชาติ โดยขุดทิ้งและนำไม้ไปใช้ประโยชน์ และจะกำหนดจุดตัดไม้ใหม่ให้ภายหลัง กรณีผู้รับจ้างทำให้เกิดความเสียหายจะต้องรับผิดชอบให้ใช้งานได้เหมือนเดิม หรือจัดหาทดแทน
 - งานเบื้องต้นและเก็บกอง ใช้กับเศษวัสดุที่ทิ้งไว้ได้ เช่น เศษกิ่งไม้หรือเศษวัสดุ โดยผู้รับจ้างจัดท่าขยะบริเวณสวนรุกขชาติเก็บเศษวัสดุที่ผู้ว่าฯ กำหนด และขนขยะไปกำจัดตามแนวทางที่กำหนดหรือตามที่ผู้รับจ้างจัดมอบ
- การใช้วัสดุ
 - ห้ามมิให้ผู้รับจ้างใช้วัสดุอุปกรณ์ก่อสร้างก่อนได้รับอนุมัติอย่างเป็นทางการจากผู้ว่าฯ หากฝ่าฝืนให้ถือเป็นความรับผิดชอบของผู้รับจ้างที่จะต้องปฏิบัติตามคำวินิจฉัยของผู้ว่าฯ
 - รายการคำนวณวัสดุอุปกรณ์ก่อสร้างในแบบรายการ หากมีผิดเพี้ยนมาตรฐานรายการวัสดุอุปกรณ์ก่อสร้างที่ผู้ประกอบการเสนอไปให้ยึดถือตามเงื่อนไขที่กำหนดในมาตรฐานรายการวัสดุอุปกรณ์ก่อสร้างเป็นสำคัญ
 - การดำเนินการก่อสร้างใช้วัสดุอุปกรณ์ก่อสร้าง ผู้รับจ้างจะต้องดำเนินการขอใช้ตามแบบงานก่อสร้างหรือวงงาน โดยจะต้องดำเนินการแจ้งขออนุญาตก่อสร้าง การขุดดิน การตัดไม้ และการทาสีคอนกรีต หากการขออนุญาตข้างต้นหรือมีความล่าช้าในการดำเนินการขออนุญาตผู้รับจ้างจะต้องรับผิดชอบเอง หรือรับผิดชอบจากส่วนราชการ ถือเป็นความบกพร่องของผู้รับจ้าง ไม่สามารถนำมาเป็นเหตุในการขอยกเว้น การเปลี่ยนแปลงในภายหลังหรือวัสดุอุปกรณ์ และรายการหรือวัสดุอุปกรณ์ที่ผู้รับจ้างเสนอมาจะต้องตรวจสอบความถูกต้องในร่างก่อสร้างก่อนดำเนินการก่อสร้าง ผู้รับจ้างต้องปฏิบัติตามข้อกำหนดที่กำหนดไว้
 - การขออนุมัติใช้วัสดุอุปกรณ์ ผู้รับจ้างจะต้องยื่นแบบรายละเอียดของวัสดุอุปกรณ์ในกรณีดังต่อไปนี้
 - เมื่อต้องทำการเคลื่อนหรือขนย้ายวัสดุอุปกรณ์หรือวัสดุโดยรถบรรทุก หรือรถพ่วง หรือรถบรรทุกประเภทอื่นที่ไม่ใช่รถบรรทุกประเภทอื่นที่ไม่ใช่รถบรรทุก
 - ผู้ขุดดิน ขุดดิน ขุดดินหรือผู้ขุดดิน ขุดดินในสัญญาจ้างการ ขุดดินหน้างาน ขุดดินเปลี่ยนแปลงรายการขุดดินหรือขุดดินที่ล่าช้า หรือเปลี่ยนแปลงรายละเอียดทางเทคนิคหรือรายละเอียดอื่นใดก่อนการขุดดิน ให้ผู้รับจ้างเสนอขออนุมัติเป็นหนังสือแสดงเหตุผลความจำเป็น แบบเอกสารหลักฐานอื่นใด พร้อมแนบรายละเอียดคร่าวๆ และราคา เพื่อเสนอให้ผู้ว่าฯ พิจารณาต่อไป
- ผู้รับจ้างต้องดำเนินการเสนอ Shop drawing พร้อมรายละเอียดแบบก่อสร้างทุกรายการก่อนก่อสร้าง

ข้อกำหนดและรายละเอียดโครงการ

- ผู้รับจ้างต้องตรวจสอบแบบรายการก่อสร้างโดยผู้รับจ้างต้องตรวจสอบว่าวัสดุอุปกรณ์ก่อสร้างที่เสนอมาจะตรงกับรายการก่อสร้างหรือไม่ หากไม่ตรงกันผู้รับจ้างจะต้องรับผิดชอบเอง
- หากปรากฏว่าแบบรายการก่อสร้างไม่ตรงกัน หรือแบบรายการก่อสร้างไม่ตรงกัน ผู้รับจ้างต้องรับผิดชอบเอง
- สิ่งที่ไม่ได้กล่าวไว้ในแบบรายการก่อสร้าง แต่สิ่งนั้นเป็นส่วนจำเป็นหรือจำเป็นต่อการใช้งานหรือมีผลกระทบต่อความปลอดภัยหรือความเรียบร้อย ผู้รับจ้างจะต้องดำเนินการแก้ไข
- วิธีการก่อสร้างให้เป็นไปตามแบบรายการก่อสร้างอย่างเคร่งครัด หากมีการแก้ไขเปลี่ยนแปลงต้องได้รับอนุมัติจากผู้ว่าฯ เป็นลายลักษณ์อักษร
- หากเกิดความเสียหายใดๆ ผู้รับจ้างจะต้องทำการชดเชยค่าใช้จ่ายให้คืนคืน โดยไม่เรียกร้องค่าเสียหายเพิ่มเติม
- ผู้รับจ้างจะต้องปฏิบัติตามข้อกำหนดต่างๆที่เกี่ยวข้อง เพื่อให้การปฏิบัติงานเป็นไปอย่างถูกต้อง หากมีความเสียหายเกิดขึ้นจากการปฏิบัติงานใดๆ ผู้รับจ้างจะต้องรับผิดชอบค่าใช้จ่ายนั้นๆ

การเตรียมวัสดุ - อุปกรณ์

- ผู้รับจ้างจะต้องจัดหาและใช้วัสดุอุปกรณ์ที่มีคุณภาพที่ดีมีมาตรฐานและปลอดภัยในการปฏิบัติงานและต้องจัดหาวัสดุอุปกรณ์ที่มีคุณภาพที่ดีมีมาตรฐานและปลอดภัยในการปฏิบัติงานและต้องจัดหาวัสดุอุปกรณ์ที่มีคุณภาพที่ดีมีมาตรฐานและปลอดภัยในการปฏิบัติงาน
- วัสดุอุปกรณ์ที่นำมาใช้ในการก่อสร้าง จะต้องเป็นของใหม่ไม่เคยใช้งานมาก่อน ยกเว้นกรณีที่ระบุไว้ในข้อกำหนดให้ใช้วัสดุอุปกรณ์ที่มีคุณภาพที่ดีมีมาตรฐานและปลอดภัยในการปฏิบัติงาน
- วัสดุต่างๆที่ระบุชื่อโดยเฉพาะจากวงเงินที่กำหนดจะต้องมีใบรับประกันจากผู้ผลิตและผู้จำหน่าย
- วัสดุอุปกรณ์ที่ระบุชื่อโดยเฉพาะจากวงเงินที่กำหนดจะต้องมีใบรับประกันจากผู้ผลิตและผู้จำหน่าย

ข้อปฏิบัติในการก่อสร้าง

- การก่อสร้างผู้รับจ้างต้องปฏิบัติตามข้อกำหนดที่กำหนดไว้
- การปิดกั้นและวางระบบ ผู้รับจ้างจะต้องทำการปิดกั้นและวางระบบที่กีดขวางไม่ให้ผู้รับจ้างและประชาชนสามารถเข้าถึงได้
- การขุดดินและถมดิน ผู้รับจ้างจะต้องดำเนินการขุดดินและถมดินตามแบบรายการก่อสร้าง
- ในการดำเนินการก่อสร้าง ผู้รับจ้างจะต้องปฏิบัติตามข้อกำหนดที่กำหนดไว้
- ในการดำเนินการก่อสร้าง ผู้รับจ้างจะต้องปฏิบัติตามข้อกำหนดที่กำหนดไว้
- ในการดำเนินการก่อสร้าง ผู้รับจ้างจะต้องปฏิบัติตามข้อกำหนดที่กำหนดไว้
- ในการดำเนินการก่อสร้าง ผู้รับจ้างจะต้องปฏิบัติตามข้อกำหนดที่กำหนดไว้
- ในการดำเนินการก่อสร้าง ผู้รับจ้างจะต้องปฏิบัติตามข้อกำหนดที่กำหนดไว้

การส่งมอบงาน

- ผู้รับจ้างต้องดำเนินการส่งมอบงานให้ผู้ว่าฯ ภายในเวลาที่กำหนด
- เอกสารต่างๆที่เกี่ยวข้องกับการก่อสร้าง ผู้รับจ้างจะต้องปฏิบัติตามข้อกำหนดที่กำหนดไว้

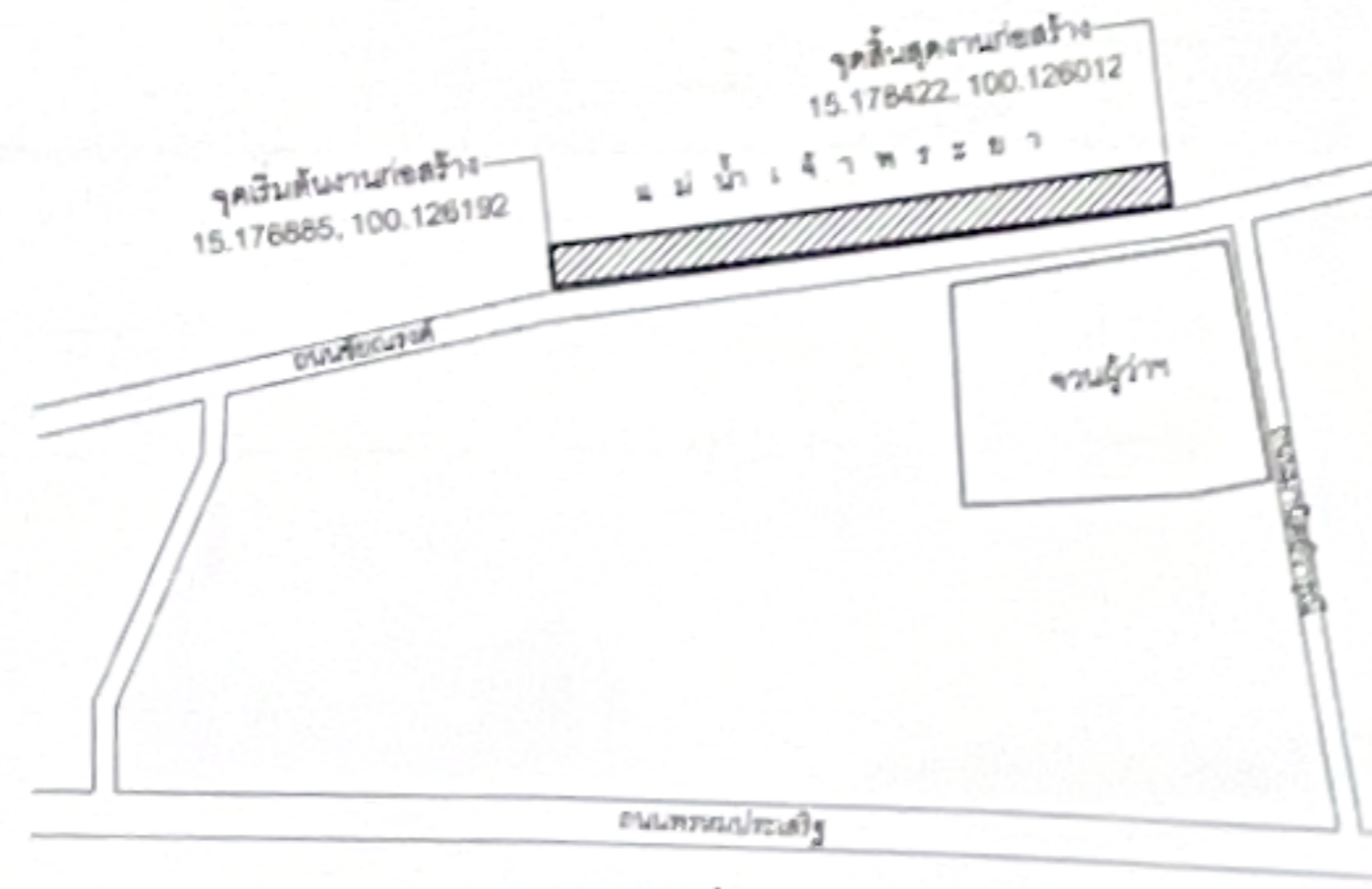

แผนที่ผังเขต

<p>กองช่างเทศบาลเมืองชัยนาท</p> <p>โครงการ ปรับปรุงภูมิทัศน์เขื่อนป้องกันตลิ่งหน้าจวนผู้ว่าฯ</p>	<p>เขียนแบบ</p> <p>นายสุวิทย์ ใจดี</p>	<p>ตรวจ</p> <p>นายสุวิทย์ ใจดี</p>	<p>เห็นชอบ</p> <p>นายสุวิทย์ ใจดี</p>	<p>อนุมัติ</p> <p>นายสุวิทย์ ใจดี</p>	<p>วันที่</p> <p>1 24</p> <p>เลขที่แบบ</p> <p>3 / 2569</p>
	<p>นายสุวิทย์ ใจดี</p> <p>นายสุวิทย์ ใจดี</p> <p>นายสุวิทย์ ใจดี</p>				

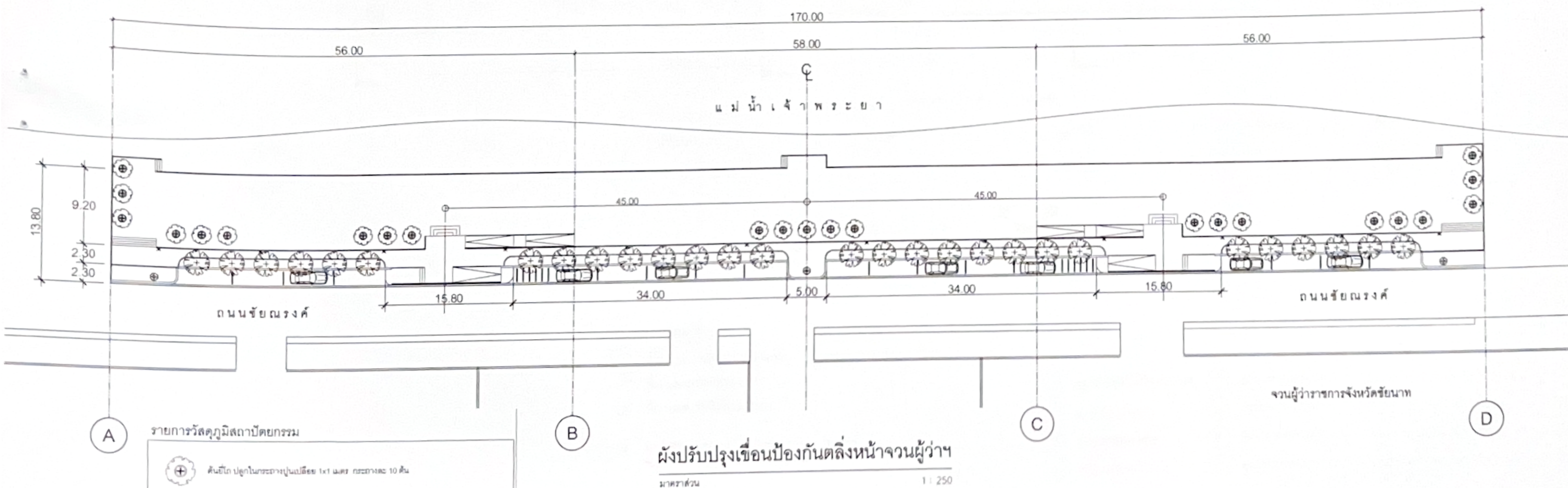
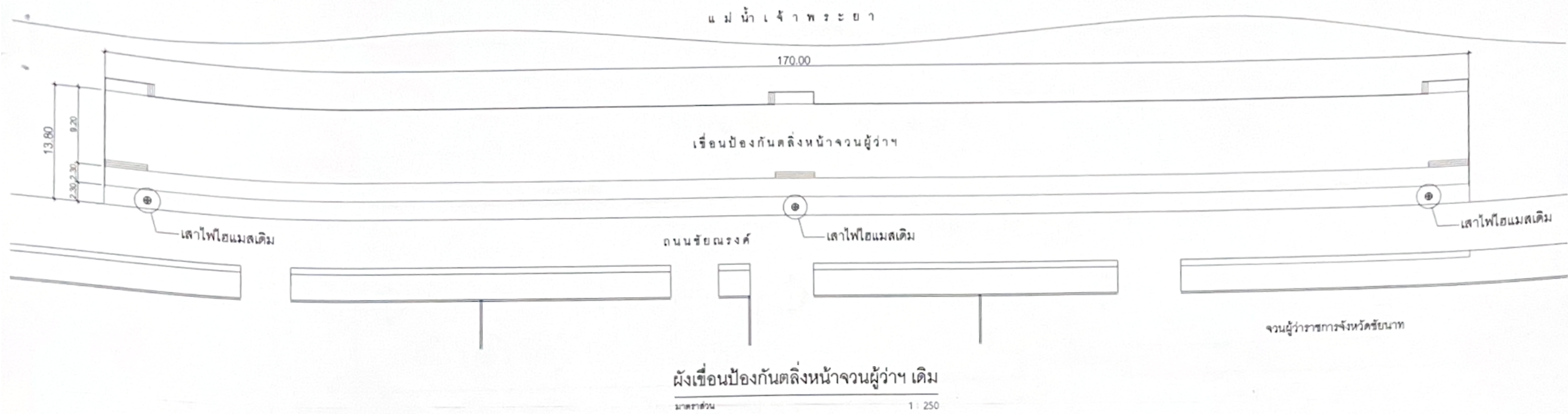

- รายการวัสดุภูมิสถาปัตยกรรม
- ดินอิฐ ปูภายในกระถางปูนเปลือย 1x1 เมตร กระถาง 10 ดิน
 - ดินรัตนพฤกษ์ (สูงสายโรง หรือสูงชมพู) ขนาดลำต้นไม่น้อยกว่า 2 นิ้ว สูงไม่น้อยกว่า 1.50 เมตร ปูภายในแปลงพร้อมค้ำยัน และปลูกดินและวางคลุมดินด้วยหิน

	กองช่างเทศบาลเมืองชัยนาท โครงการ ปรับปรุงภูมิทัศน์เชื่อมป้องกันตลิ่งหน้าจวนผู้ว่าฯ	วิศวกร นายสุวิทย์ วัฒนวิทย์ สถาปนิกชำนาญการ	สถาปนิก นายสุวิทย์ วัฒนวิทย์ ศึกษานิเทศก์ ไลอ้อนคลับชัยนาท ผู้อำนวยการเขต	ฝนชมพู นายสุวิทย์ วัฒนวิทย์ ไลอ้อนคลับ	วิศวกร นายสุวิทย์ วัฒนวิทย์ วิศวกรโยธาชำนาญการ นายสมานนท์	2 24 เลขที่แบบ 3/2569
	3/2569					

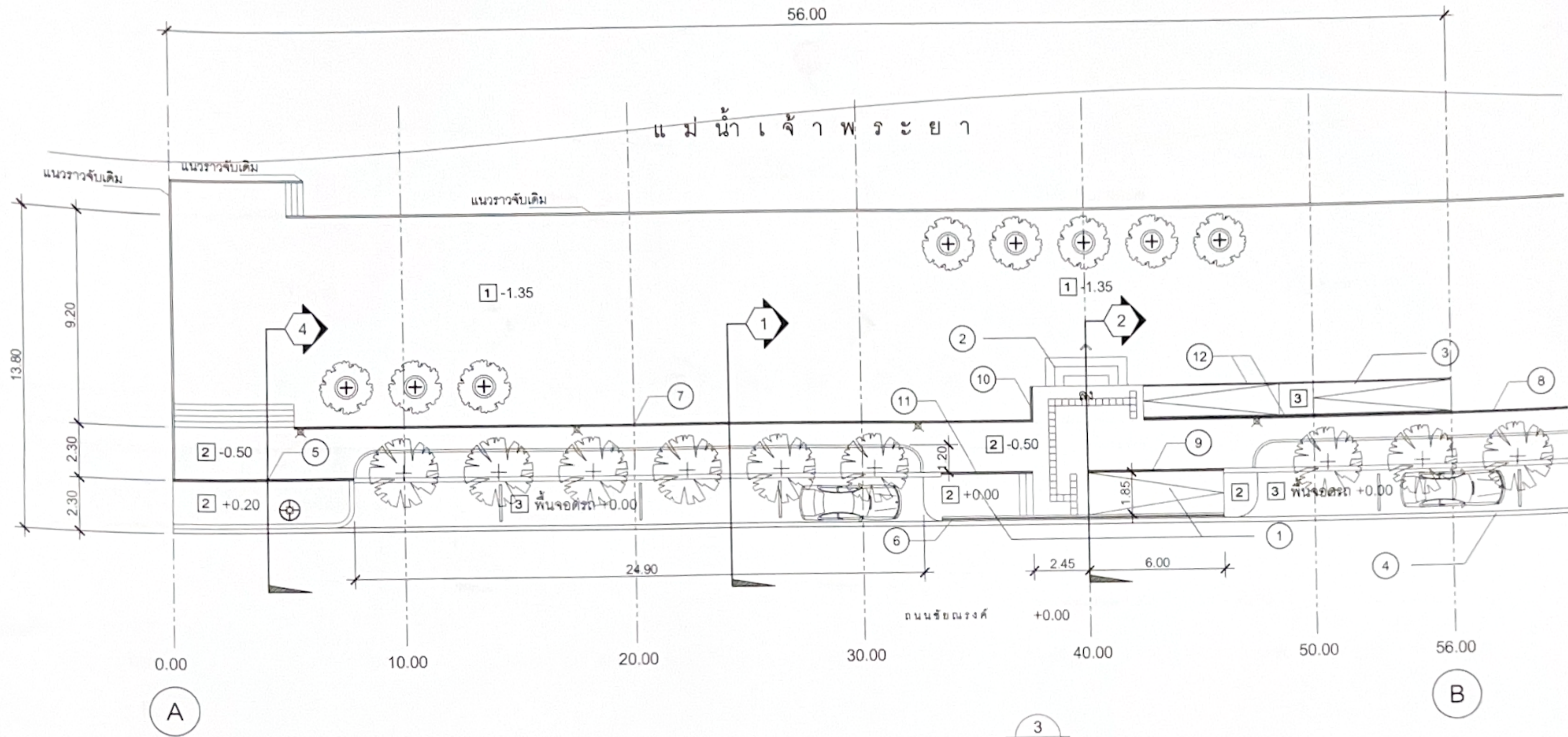

ผังปรับปรุงช่วง (A) - (B)
มาตราส่วน 1 : 100

รายการวัสดุพื้น

- 1 พื้น ค.ส.ล. ทำผิวคอนกรีตพิมพ์ลาย (สีและลวดลายกำหนดภายหลัง)
- 2 พื้น ค.ส.ล. ทำผิวทรายล้าง
- 3 พื้น ค.ส.ล. ทำผิวซีเมนต์หยาบ
- × โคมไฟฟ้าแสงสว่าง โรตารีเซลล์ สูง 6 ม. 30 วัตต์ ระยะห่าง 12-15 เมตร จำนวน 12 ต้น

- 1 ตู้แบบขยายบันได-ทางลาด
- 2 ตู้แบบขยายบันได
- 3 แบบขยายทางลาด
- 4 แบบขยายวางวี
- 5 ตู้แบบขยายราวจับ 1
- 6 ตู้แบบขยายราวจับ 2
- 7 ตู้แบบขยายราวจับ 3
- 8 ตู้แบบขยายราวจับ 4
- 9 ตู้แบบขยายราวจับ 5
- 10 ตู้แบบขยายราวจับ 6
- 11 ตู้แบบขยายราวจับ 7
- 12 ตู้แบบขยายราวจับ 8

	กองช่างเทศบาลเมืองเชียงใหม่ โครงการ ปรับปรุงภูมิทัศน์เชื่อมป้องกันตลิ่งหน้าจวนผู้ว่าฯ	เขียนแบบ นายสุวิทย์ ใจนิวัฒน์ สถาปนิกชำนาญการ	ควบคุม นายสุรเวท อภิบาลคุณิณี วิศวกรฝ่ายช่างโยธาชำนาญงาน ผู้ชำนาญการกองช่าง	เป็นระบบ นายอรุณ คุ้มบุญ วิศวกรโยธา	อนุมัติ นายธรรมศักดิ์ สิริประสิทธิ์ รองนายกเทศมนตรี รองนายกเทศมนตรี นายทรงยศ	3 / 24 เลขที่แบบ 3 / 2569

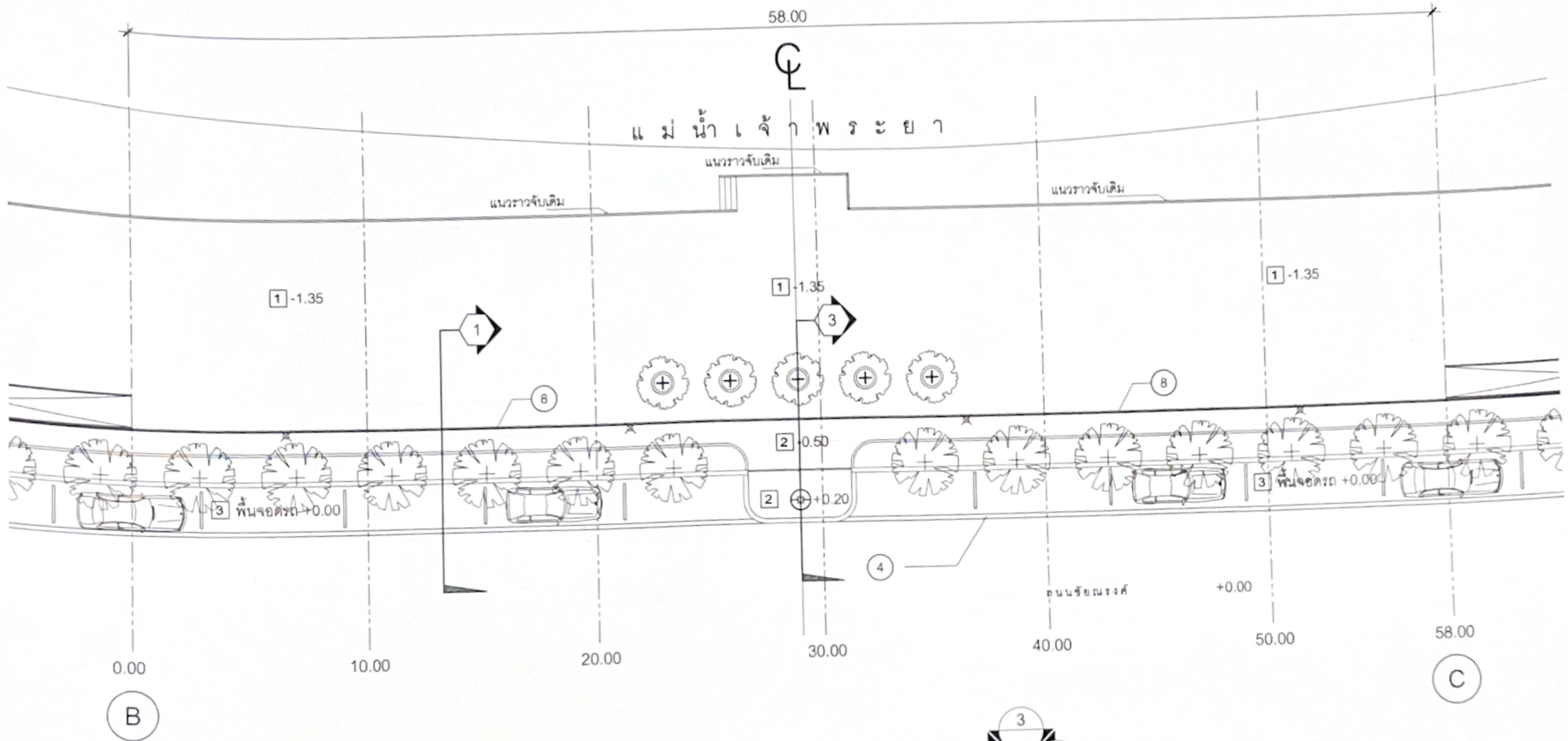

ผังปรับปรุงช่วง B - C
 มาตรฐาน 1 : 100



รายการวัสดุพื้น

- 1 พื้น ค.ส.ล. ทำมิดคอนกรีตพิมพ์ลาย (สีและลวดลายกำหนดภายหลัง)
- 2 พื้น ค.ส.ล. ทำมิดทรายล้าง
- 3 พื้น ค.ส.ล. ทำมิดซีเมนต์หยาบ
- × โคมไฟฟ้าแสงสว่าง โซลาร์เซลล์ สูง 6 ม. 30 วัตต์ ระยะห่าง 12-15 เมตร จำนวน 12 ต้น

- 1 คูแบบขยายบันได-ทางลาด
- 2 คูแบบขยายบันได
- 3 แบบขยายทางลาด
- 4 แบบขยายวางวี
- 5 คูแบบขยายราวจับ 1
- 6 คูแบบขยายราวจับ 2
- 7 คูแบบขยายราวจับ 3
- 8 คูแบบขยายราวจับ 4
- 9 คูแบบขยายราวจับ 5
- 10 คูแบบขยายราวจับ 6
- 11 คูแบบขยายราวจับ 7
- 12 คูแบบขยายราวจับ 8

	กองช่างเทศบาลเมืองเชียงใหม่ โครงการ ปรับปรุงภูมิทัศน์เขื่อนป้องกันตลิ่งหน้าจวนผู้ว่าฯ	ศึกษารูปแบบ นายสุวิทย์ ใจนิวัฒน์ สถาปนิกชำนาญการ	ควบคุม นายสุบรรณ วัฒนศิริกุล วิศวกรชำนาญการ ศึกษานิเทศก์ชำนาญการ	อนุมัติ นายสมชาย คุ้มขุน ปลัดเทศบาล	อนุมัติ นายสมชาย คุ้มขุน ปลัดเทศบาล	4 / 24 เลขที่แบบ 3 / 2563
	วันที่ 15/05/2563					

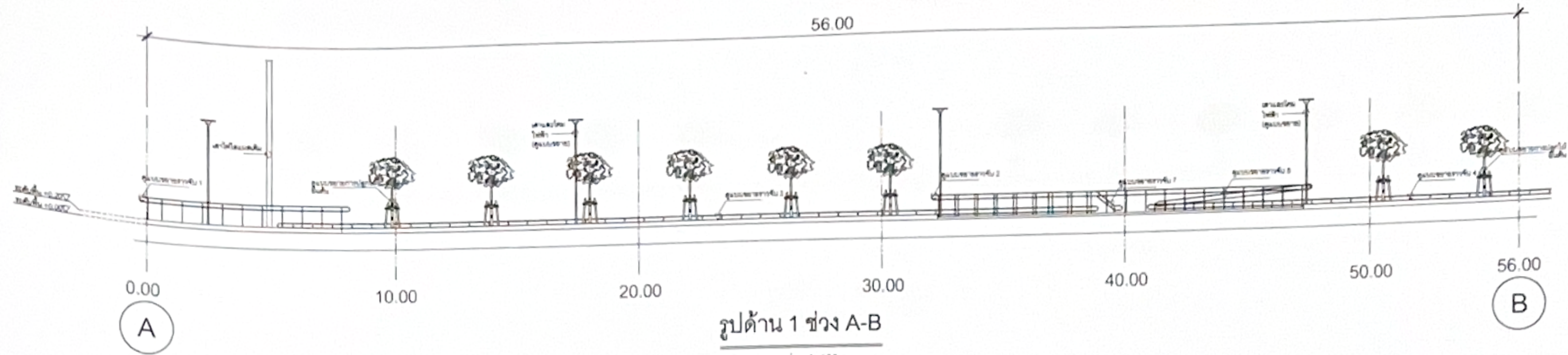

รูปด้าน 1 ช่วง A-B

มาตราส่วน 1:100

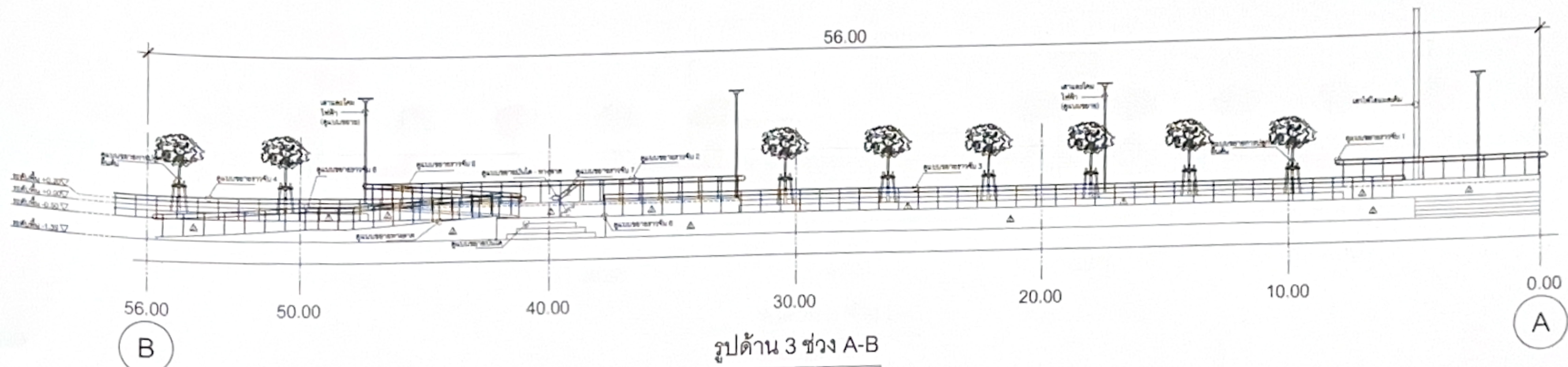

รูปด้าน 3 ช่วง A-B

มาตราส่วน 1:100

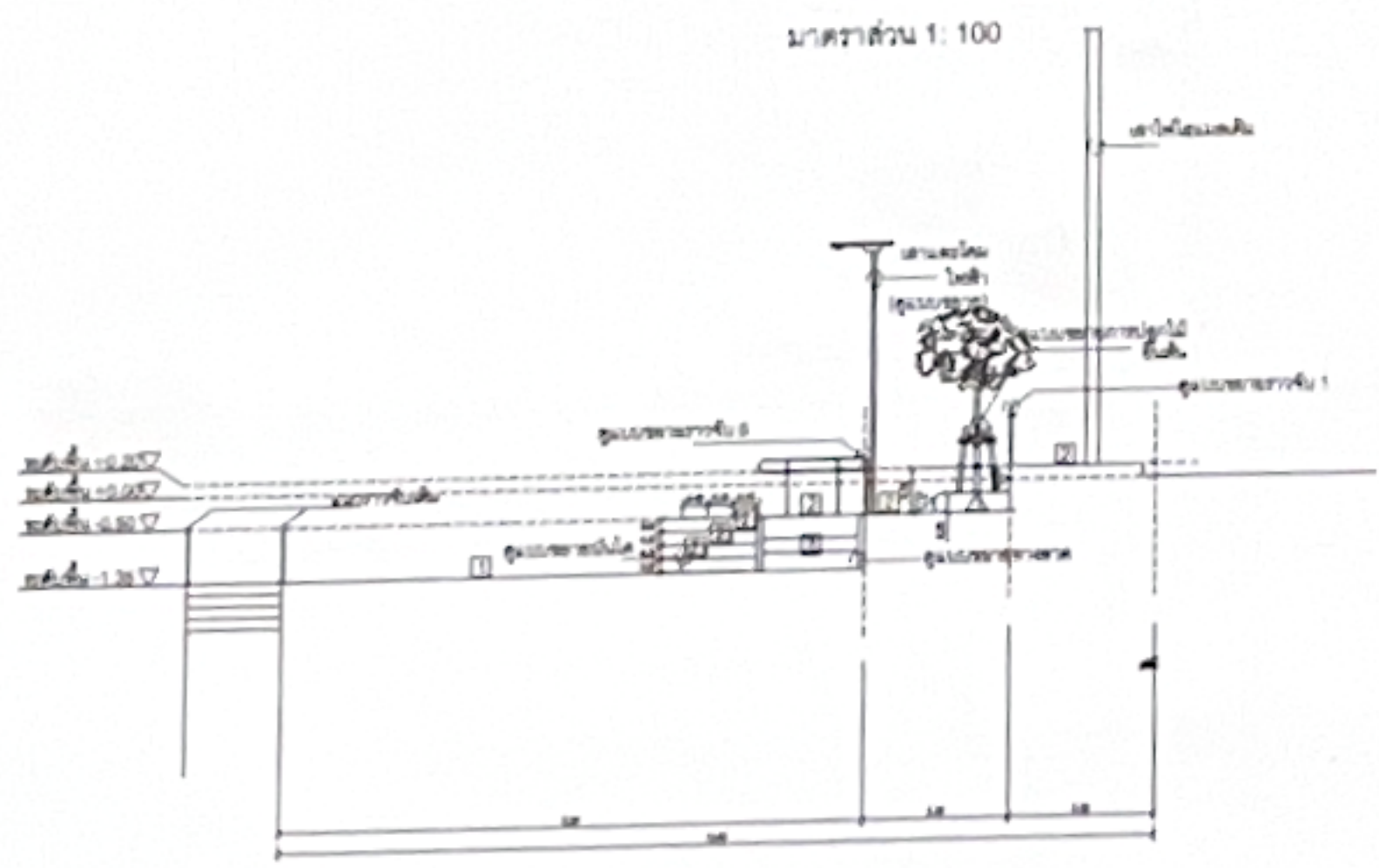

รูปด้าน 2 ช่วง A-B

มาตราส่วน 1:100

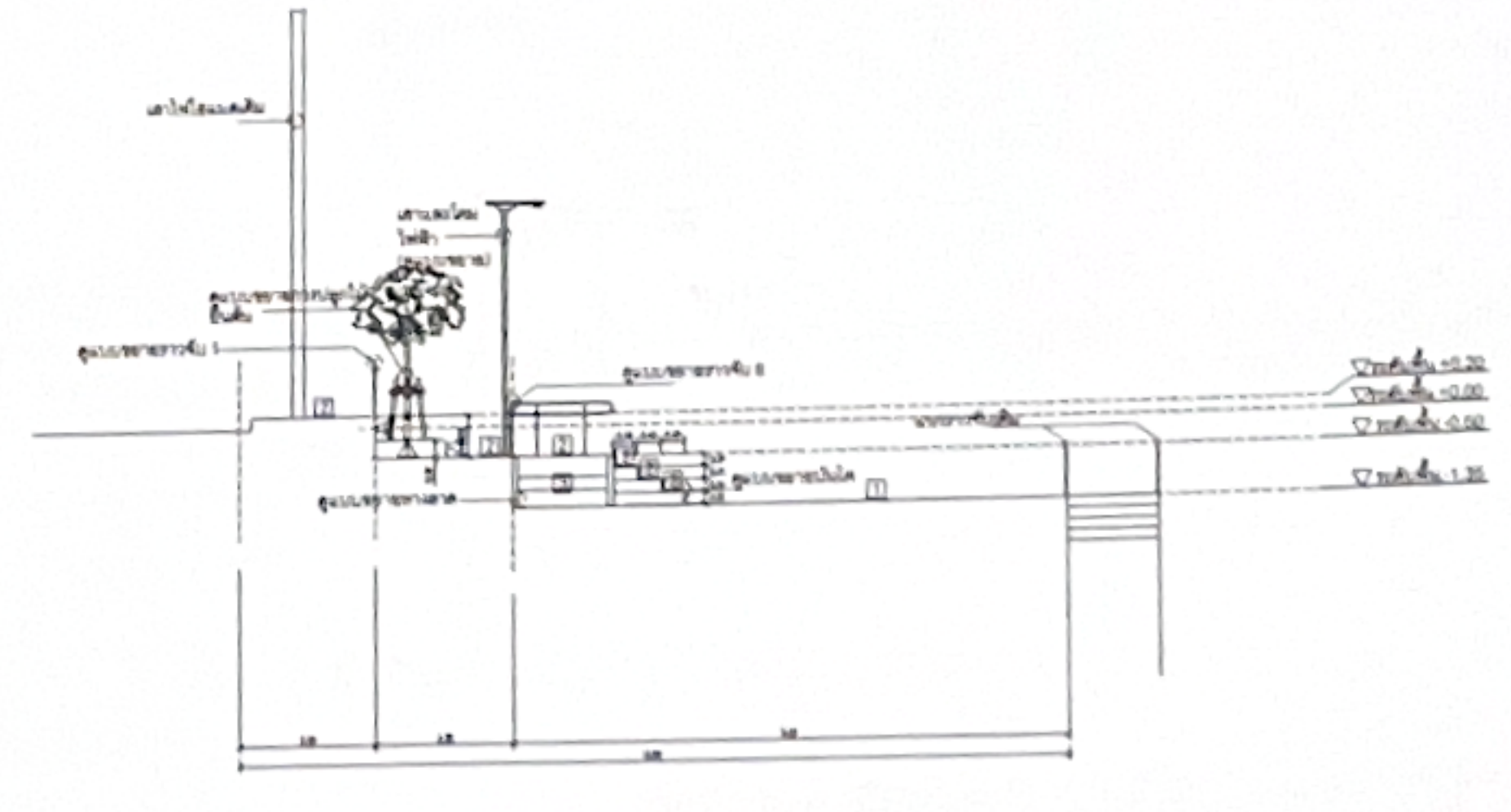

รูปด้าน 4 ช่วง A-B

มาตราส่วน 1:100

- รายการวัสดุพื้น
- 1 พื้น ค.ส.ล. ทำผิวคอนกรีตพิมพ์ลาย (สีและลวดลายกำหนดภายหลัง)
 - 2 พื้น ค.ส.ล. ทำผิวทรายล้าง
 - 3 พื้น ค.ส.ล. ทำผิวซีเมนต์หยาบ

- รายการวัสดุผนัง
- 1 ผนังทาสี
 - 2 ผนังทำผิวทรายล้าง
 - 3 ผนังผิวซีเมนต์ขัดมัน

	<p>กองช่างเทศบาลเมืองชัยนาท</p> <p>โครงการ ปรับปรุงภูมิทัศน์เชื่อมป้องกันตลิ่งหน้าจวนผู้ว่า</p>	<p>เขียนแบบ</p> <p><i>[Signature]</i></p> <p>นายสุวิทย์ ใจนิ่ม</p> <p>สถาปนิกชำนาญการ</p>	<p>ตรวจ</p> <p><i>[Signature]</i></p> <p>นายสุบรรณ อภิรักษ์อุบลรัตน์</p> <p>ส่วนช่างโยธา กองช่างโยธาเทศบาลเมืองชัยนาท</p>	<p>เป็นชอบ</p> <p><i>[Signature]</i></p> <p>นายสุรณ คุ้มขุน</p> <p>ปลัดเทศบาล</p>	<p>อนุมัติ</p> <p><i>[Signature]</i></p> <p>นายสุรณศักดิ์ สิบประสิทธิ์</p> <p>รองนายกเทศมนตรีเมืองชัยนาท</p> <p>นายกเทศมนตรี</p>	<p>หน้า 6</p> <p>เลขที่แบบ 24</p> <p>เลขที่แบบ 3 / 2569</p>
	<p>วันที่ 3 / 2569</p>					

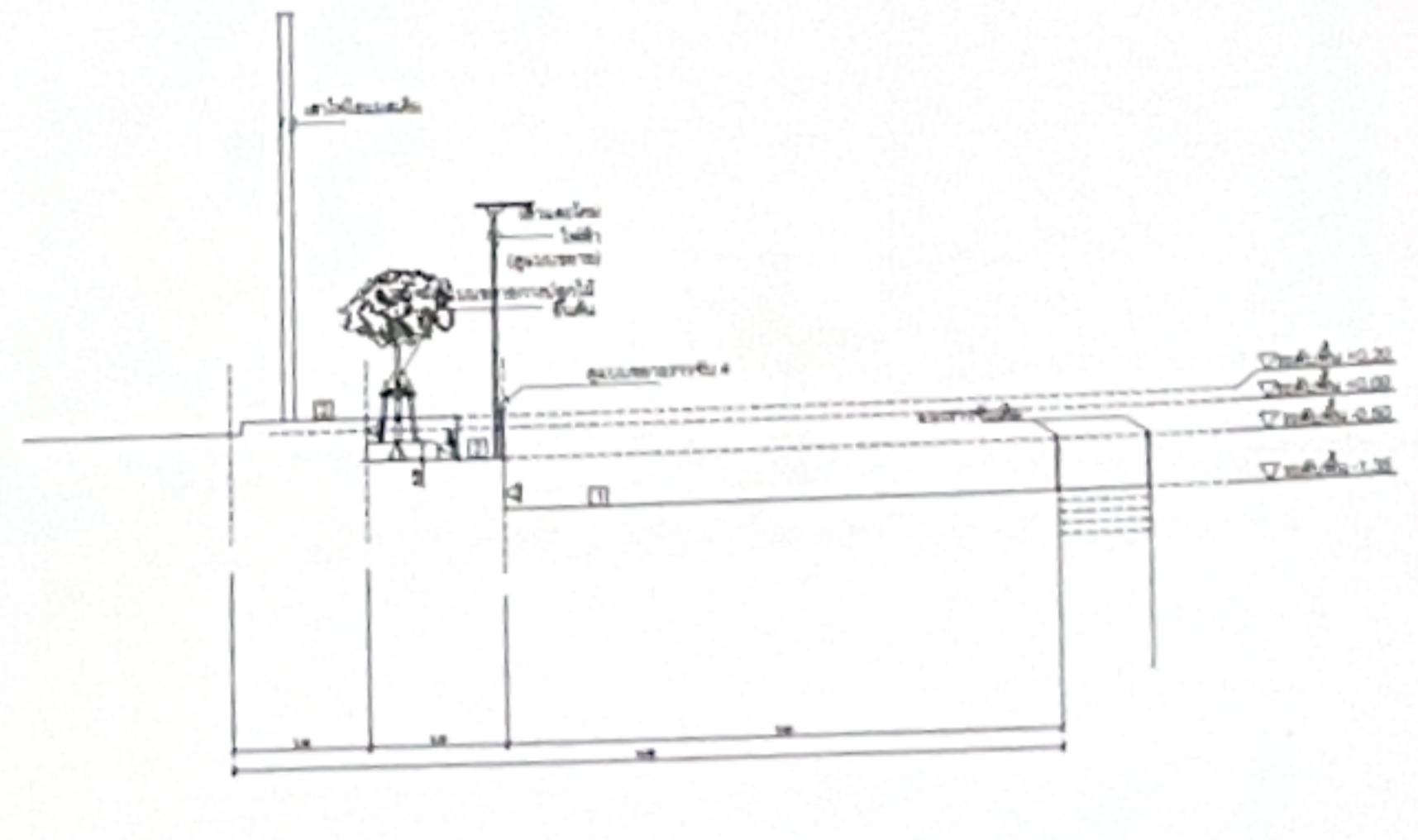
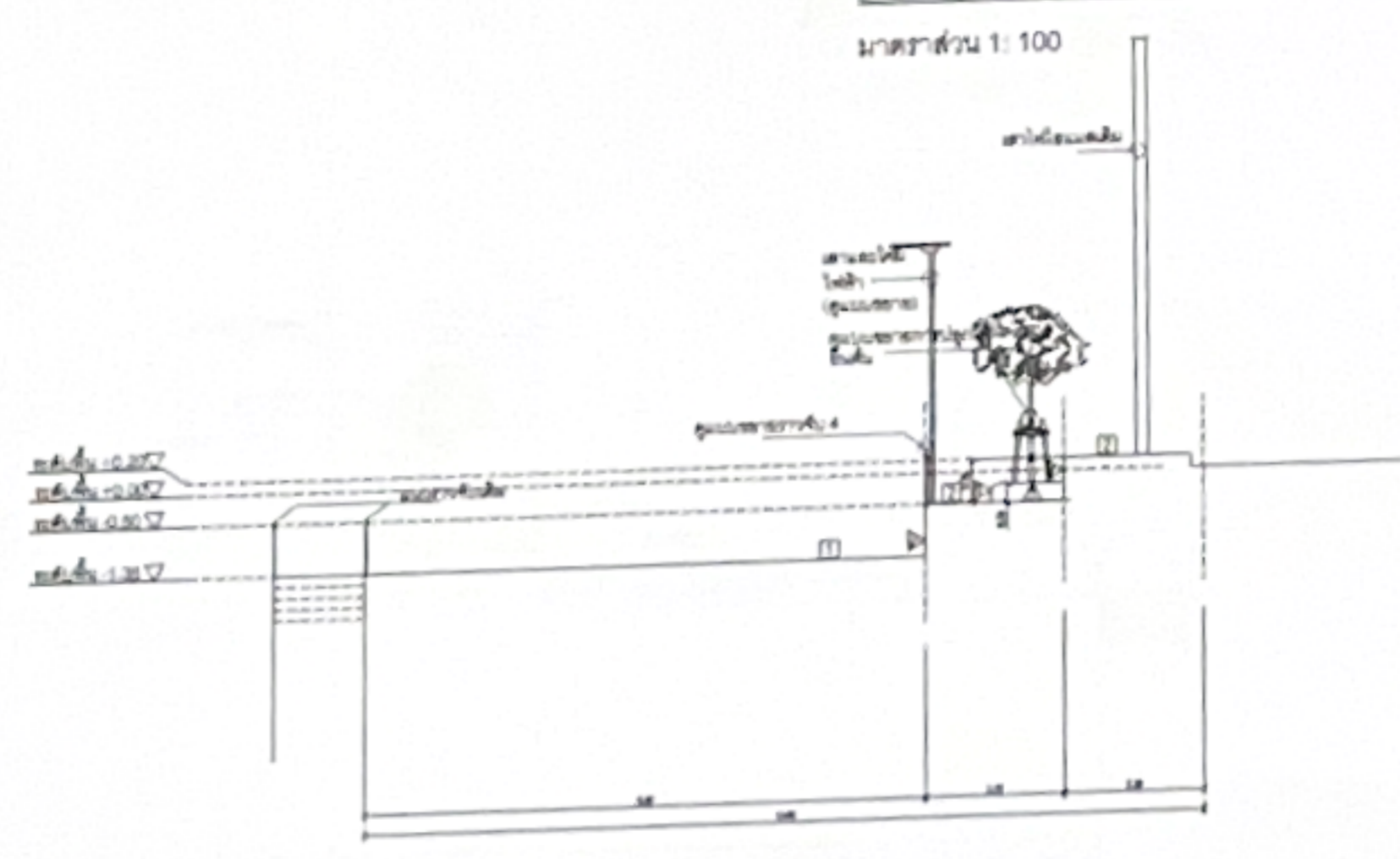
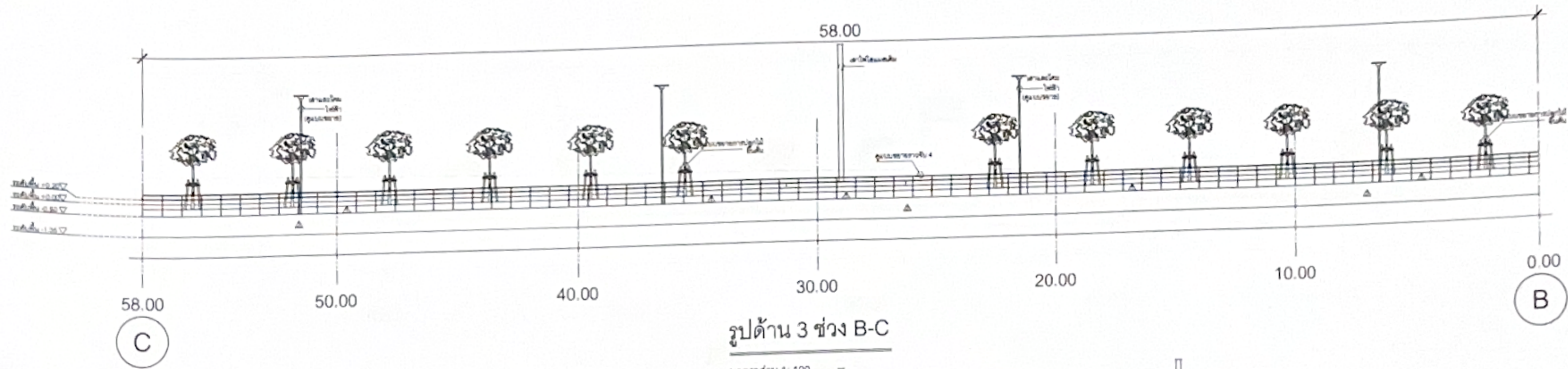
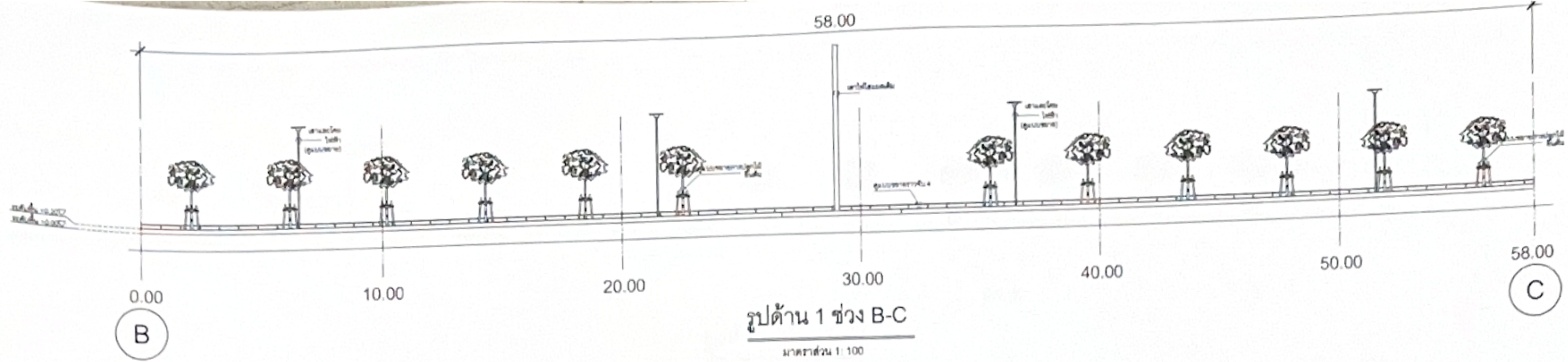

- รายการวัสดุพื้น
- 1 พื้น ค.ส.ล. ทำผิวคอนกรีตพิมพ์ลาย (สีและลวดลายกำหนดภายหลัง)
 - 2 พื้น ค.ส.ล. ทำผิวทรายล้าง
 - 3 พื้น ค.ส.ล. ทำผิวซีเมนต์หยาบ

- รายการวัสดุผนัง
- ▲ ผนังทาสี
 - ▲ ผนังทำผิวทรายล้าง
 - ▲ ผนังผิวซีเมนต์ขัดมัน

	กองช่างเทศบาลเมืองเชียงใหม่ โครงการ ปรับปรุงภูมิทัศน์เขื่อนป้องกันตลิ่งหน้าจวนผู้ว่าฯ	วิศวกร นายสุวิทย์ วัฒนวิวัฒน์ วิศวกรชำนาญการ สำนักงานช่าง ภูเก็ต	วิศวกร นายสุวิทย์ วัฒนวิวัฒน์ วิศวกรชำนาญการ สำนักงานช่าง ภูเก็ต	วิศวกร นายสุวิทย์ วัฒนวิวัฒน์ วิศวกรชำนาญการ สำนักงานช่าง ภูเก็ต	วิศวกร นายสุวิทย์ วัฒนวิวัฒน์ วิศวกรชำนาญการ สำนักงานช่าง ภูเก็ต	7/24 เลขที่แบบ 3/2569
	อนุมัติ นายสุวิทย์ วัฒนวิวัฒน์ วิศวกรชำนาญการ สำนักงานช่าง ภูเก็ต					อนุมัติ นายสุวิทย์ วัฒนวิวัฒน์ วิศวกรชำนาญการ สำนักงานช่าง ภูเก็ต

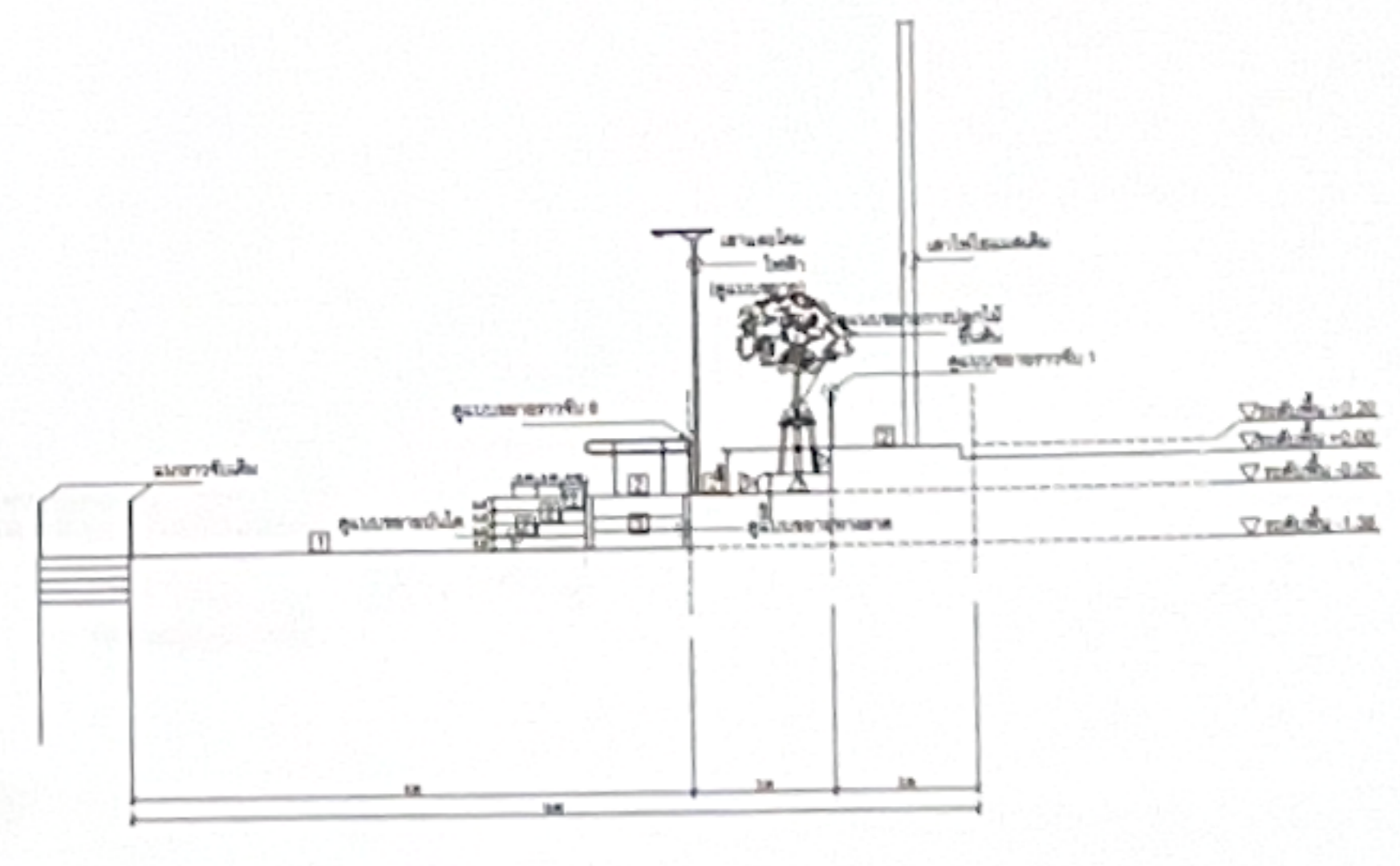
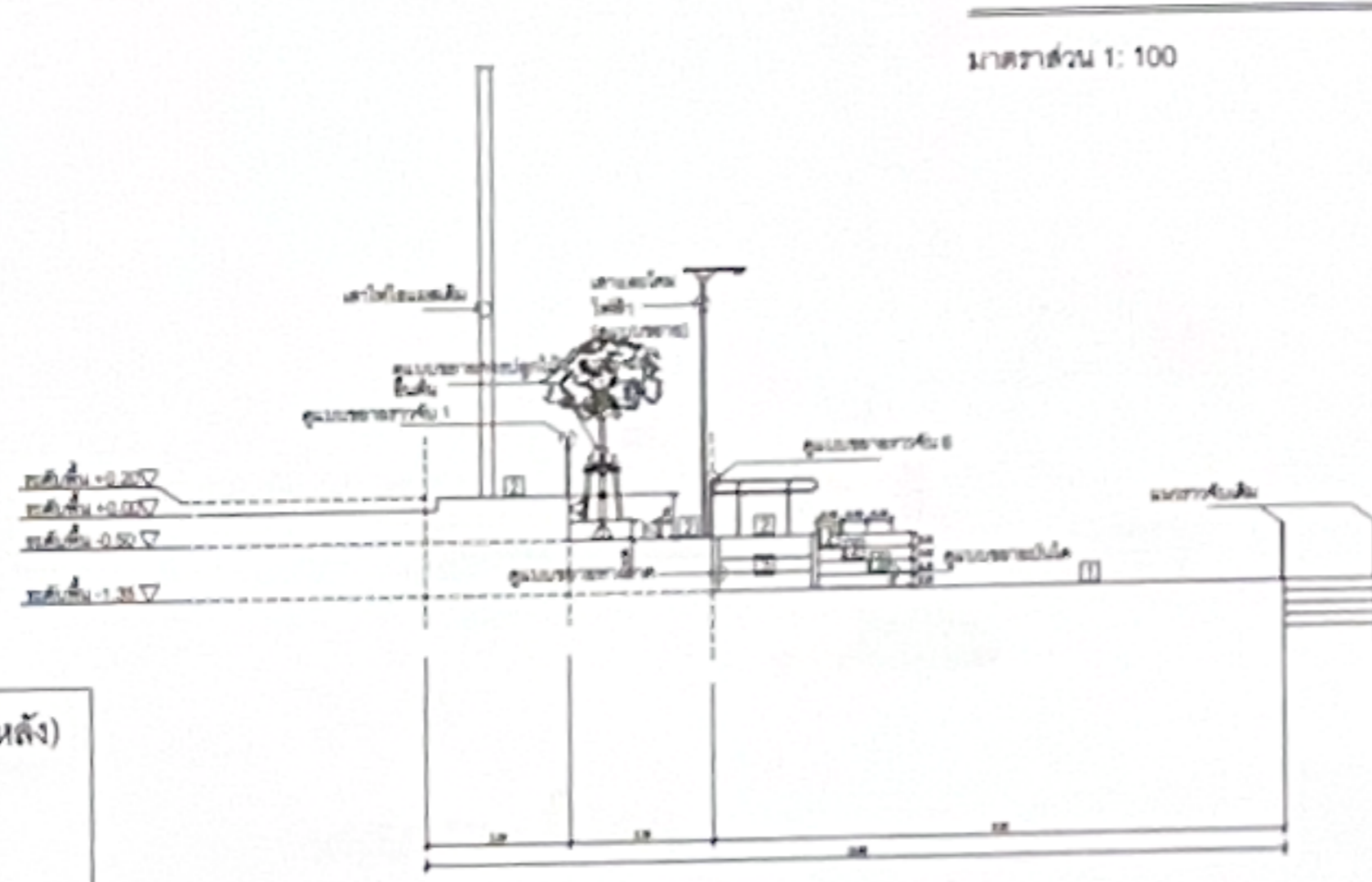
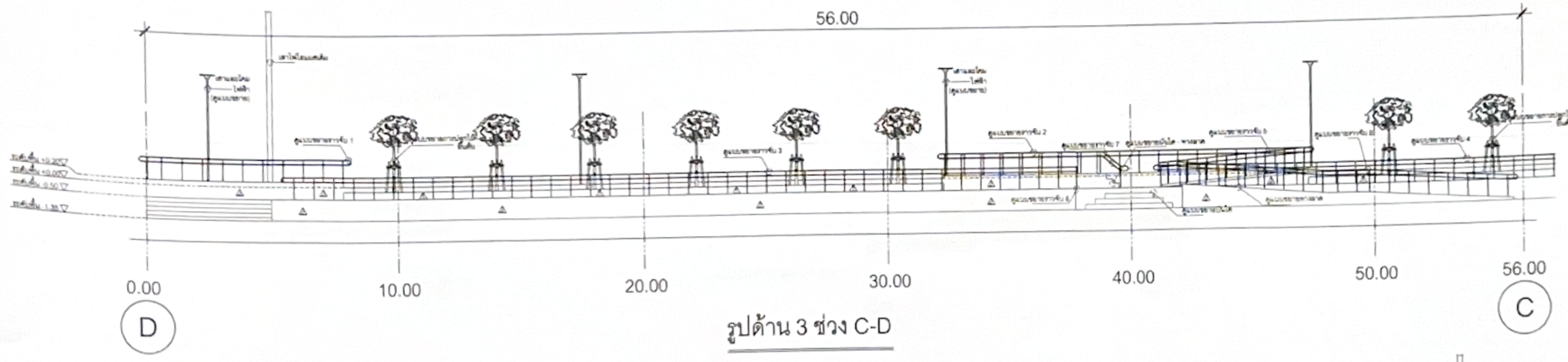
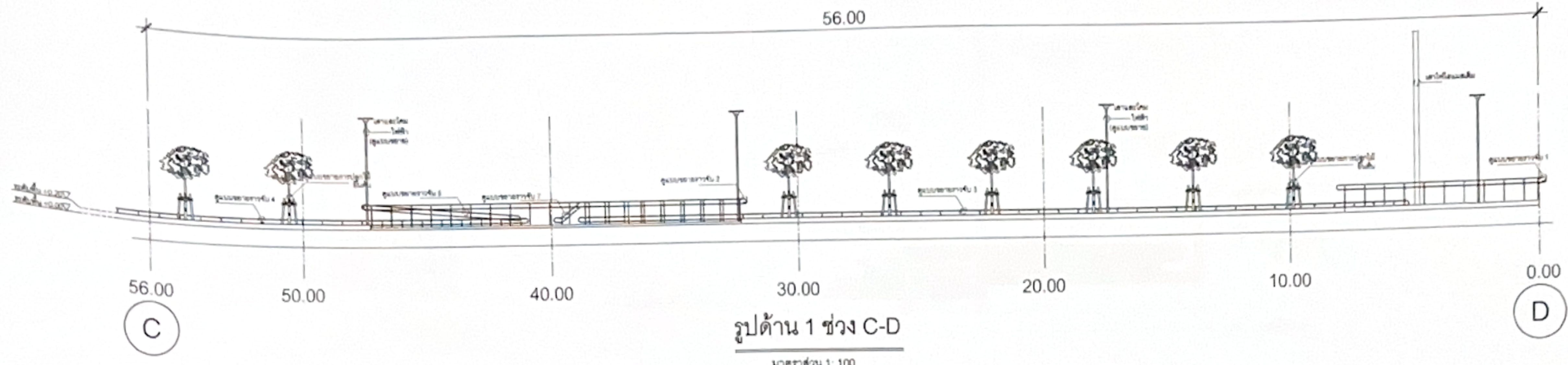

- รายการวัสดุพื้น
- 1 พื้น ค.ส.ล. ทำผิวคอนกรีตพิมพ์ลาย (สีและลวดลายกำหนดภายหลัง)
 - 2 พื้น ค.ส.ล. ทำผิวทรายล้าง
 - 3 พื้น ค.ส.ล. ทำผิวซีเมนต์ขัดมัน

- รายการวัสดุผนัง
- 1 ผนังทาสี
 - 2 ผนังทำผิวทรายล้าง
 - 3 ผนังผิวซีเมนต์ขัดมัน

	กองช่างเทศบาลเมืองชัยนาท โครงการ ปรับปรุงภูมิทัศน์เชื่อมป้องกันตลิ่งหน้าจวนผู้ว่าฯ	ศึกษารูปแบบ นายสุทัศน์ ไบ้โพน สถาปนิกชำนาญการ	ควบคุม นายสุบรรณ อภิบาลสุวสินธ์ วิศวกรฝ่ายโยธาเทศบาลเมืองชัยนาท ผู้อำนวยการกองช่าง	อนุมัติ นายสุบรรณ อภิบาลสุวสินธ์ วิศวกรฝ่ายโยธาเทศบาลเมืองชัยนาท นายพรหมพงศ์	เลขที่ 8 / 24 3 / 2569

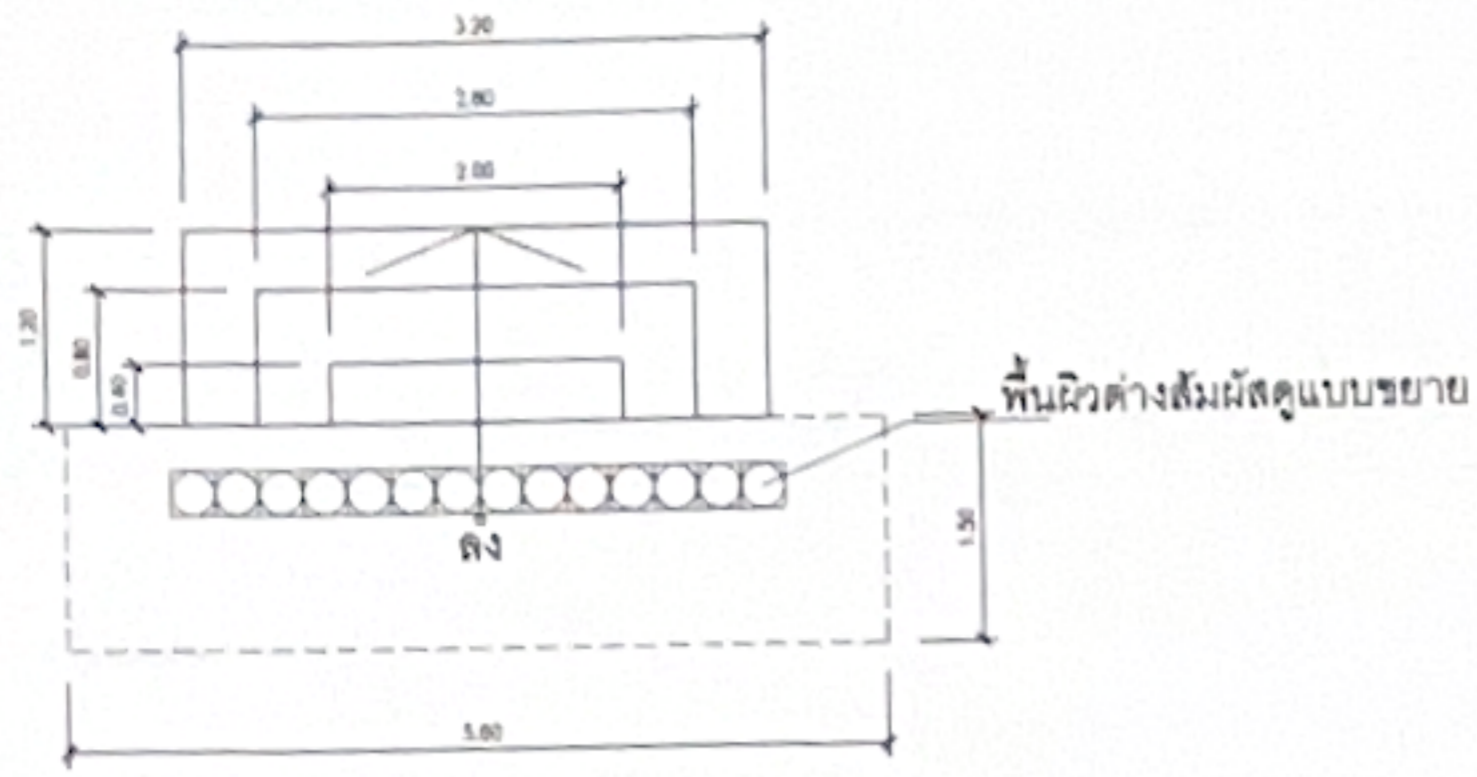

แบบขยายบันได
มาตราส่วน 1:50



แบบขยายบันได
มาตราส่วน 1:50

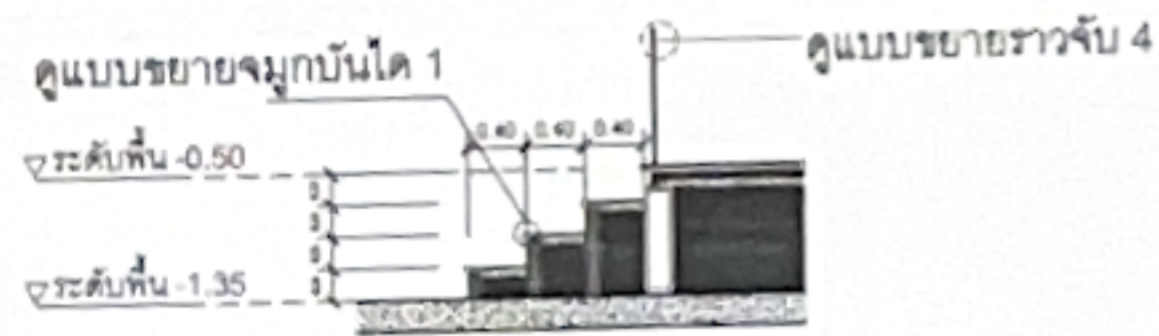

แบบขยายบันได
มาตราส่วน 1:50

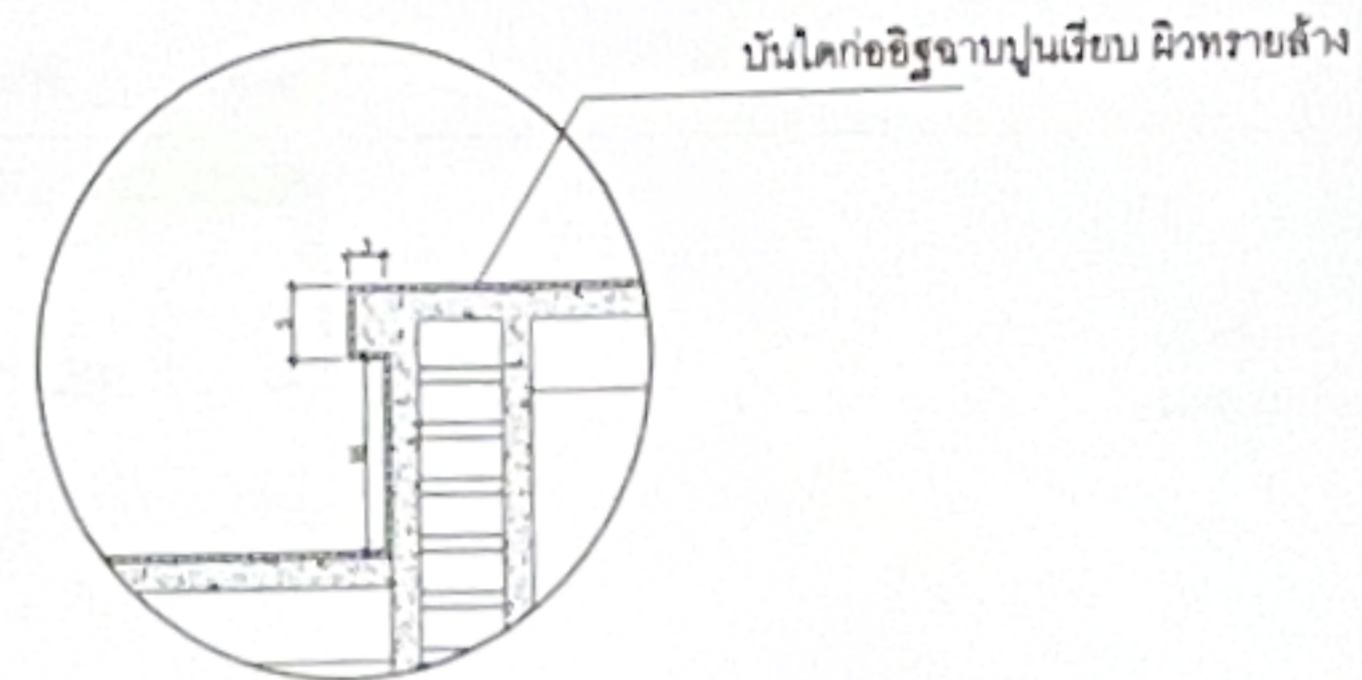

แบบขยายจุ่มบันได 1

หมายเหตุ - หน่วย ซม.

รายการวัสดุพื้น

- 1 พื้น ค.ส.ล. ทำผิวคอนกรีตพิมพ์ลาย (สีและลวดลายกำหนดภายหลัง)
- 2 พื้น ค.ส.ล. ทำผิวทรายล้าง
- 3 พื้น ค.ส.ล. ทำผิวซีเมนต์หยาบ

รายการวัสดุผนัง

- 1 ผนังทาสี
- 2 ผนังทำผิวทรายล้าง
- 3 ผนังผิวซีเมนต์ขัดมัน

	<p>กองช่างเทศบาลเมืองชัยนาท</p> <p>โครงการ ปรับปรุงภูมิทัศน์เขื่อนป้องกันตลิ่งหน้าจวนผู้ว่า</p>	<p>เขียนแบบ</p> <p><i>[Signature]</i></p> <p>นายสุวิทย์ ใจนิวัฒน์ สถาปนิกชำนาญการ</p>	<p>ตรวจ</p> <p><i>[Signature]</i></p> <p>นายสุรพล ธรรม์อุบลรัตน์ วิศวกรโยธาชำนาญการ ผู้อำนวยการกองช่าง</p>	<p>เก็บแบบ</p> <p><i>[Signature]</i></p> <p>นายสุวิทย์ ใจนิวัฒน์ ปลัดเทศบาล</p>	<p>อนุมัติ</p> <p><i>[Signature]</i></p> <p>นายสมศักดิ์ ทรัพย์ศิริ นายกเทศมนตรีประจำเทศบาลเมืองชัยนาท</p>	<p>10 24</p> <p>เลขที่แบบ</p> <p>3 / 2569</p>
	<p>วันที่ 10 24</p>					

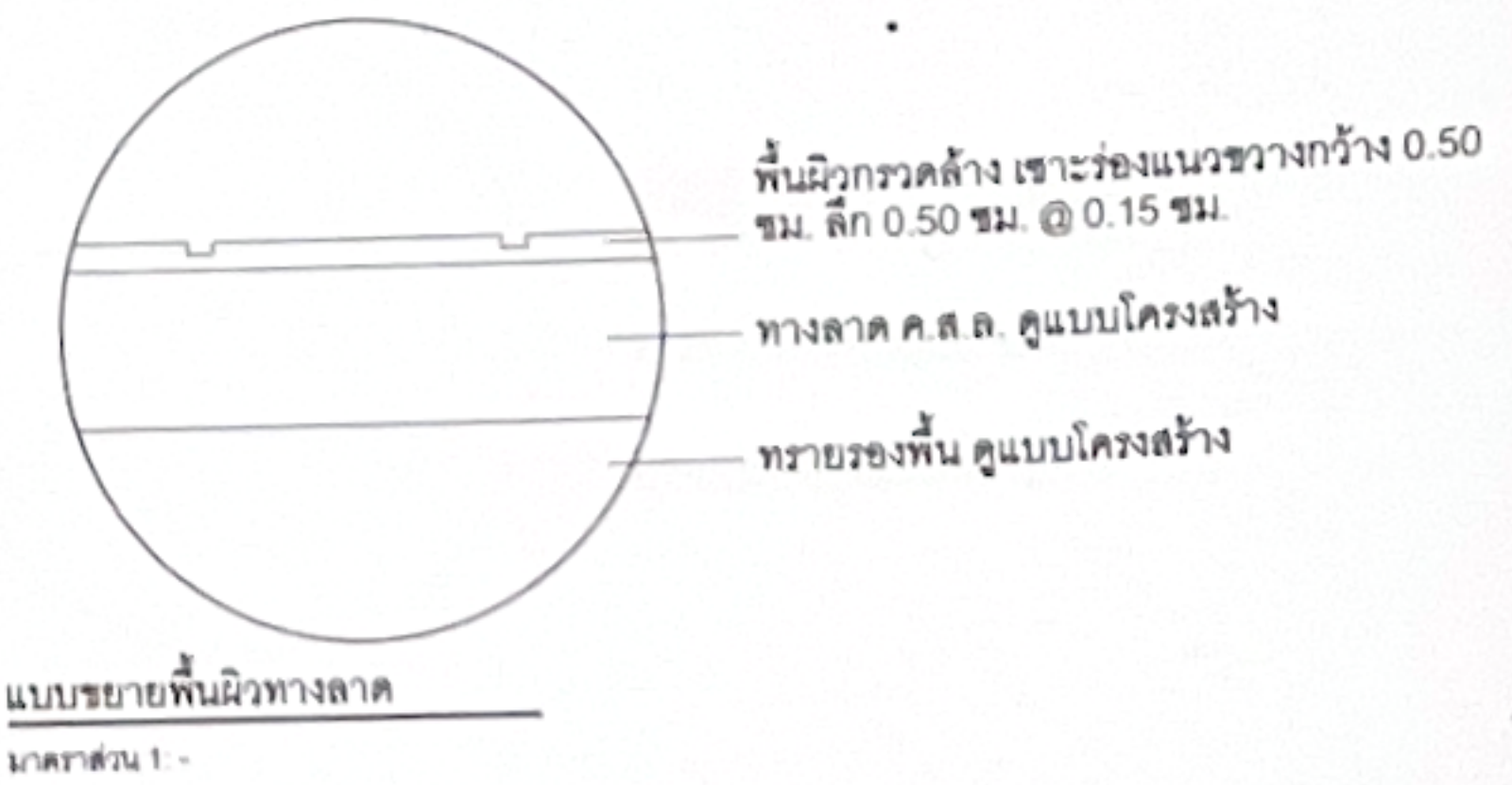
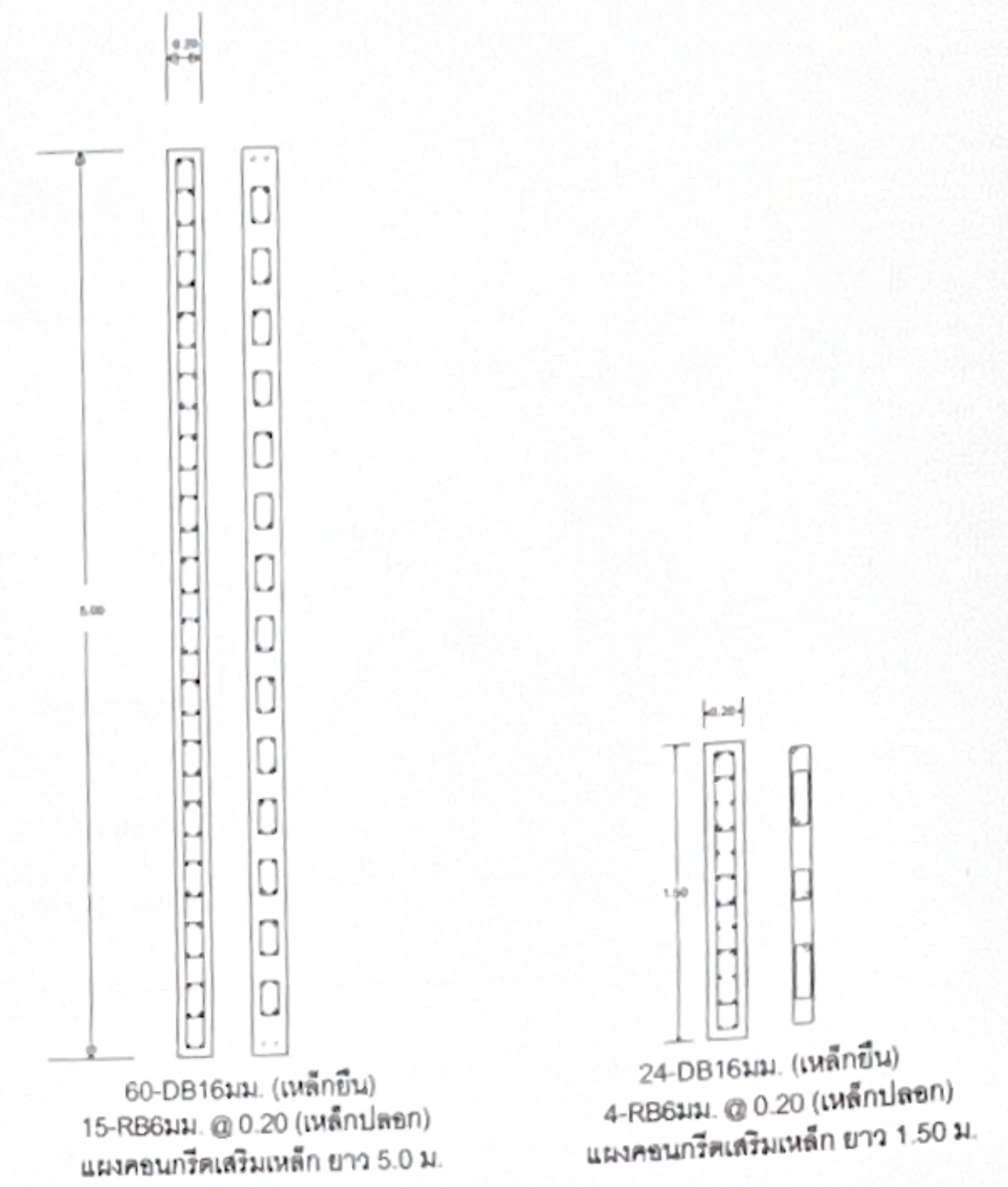
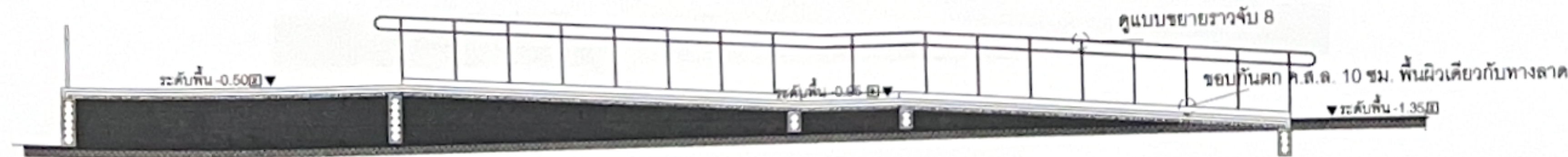
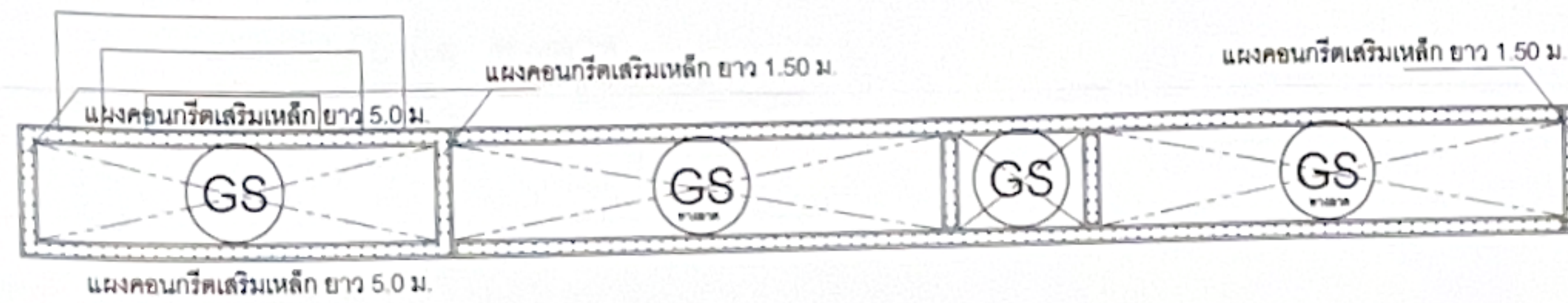
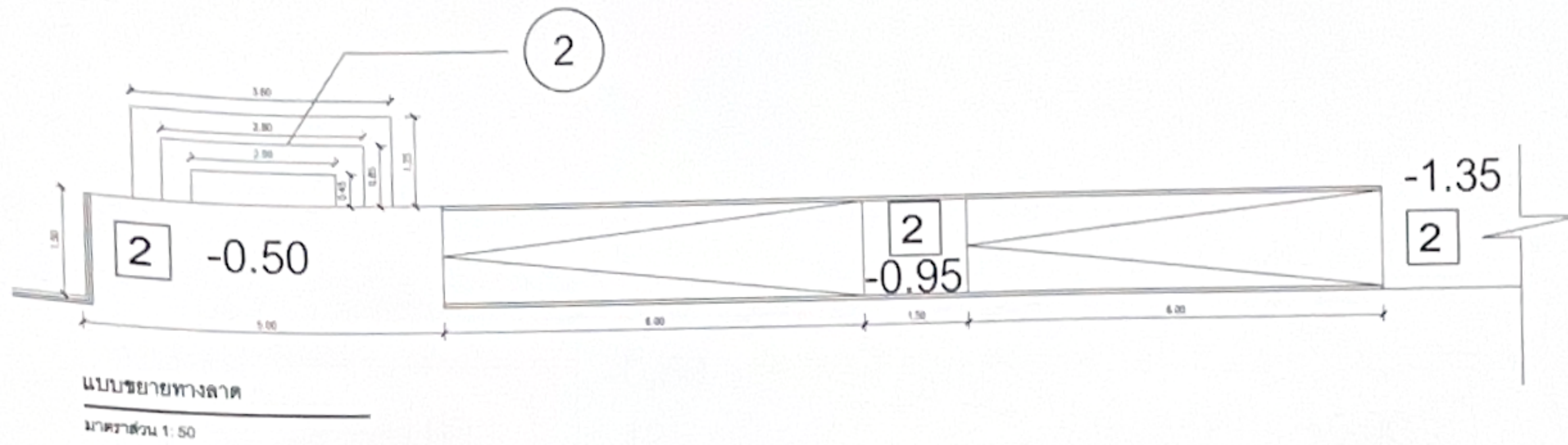

รายการวัสดุพื้น

- 1 พื้น ค.ส.ล. ทำผิวคอนกรีตพิมพ์ลาย (สีและลวดลายกำหนดภายหลัง)
- 2 พื้น ค.ส.ล. ทำผิวทรายล้าง
- 3 พื้น ค.ส.ล. ทำผิวซีเมนต์หยาบ

	กองช่างเทศบาลเมืองชัยนาท โครงการ ปรับปรุงภูมิทัศน์เขื่อนป้องกันตลิ่งหน้าจวนผู้ว่าฯ	วิศวกร นงนุช งามโสภา วิศวกรชำนาญการ	วิศวกร นายสุภราช ขจรสุโขทัย วิศวกรชำนาญการพิเศษ วิศวกรจราจร	ช่างเขียน นายสุคนธ์ คุ้มกัน ช่างเขียน	ช่างสำรวจ นายสุวิทย์ สิริประสิทธิ์ วิศวกรชำนาญการพิเศษ วิศวกรโยธา	11 24 3/2569
	3/2569					

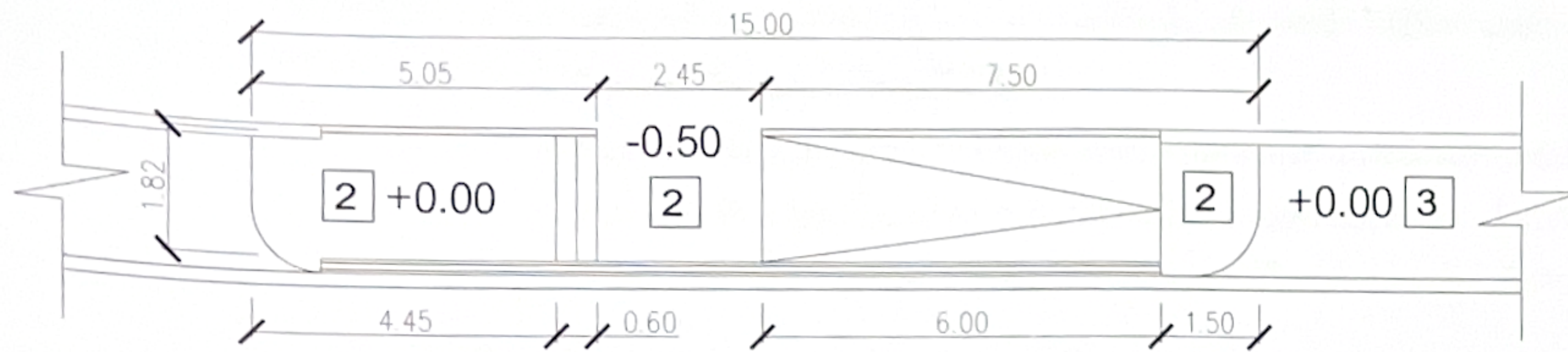

แบบขยายบันได - ทางลาด

มาตราส่วน 1: 50

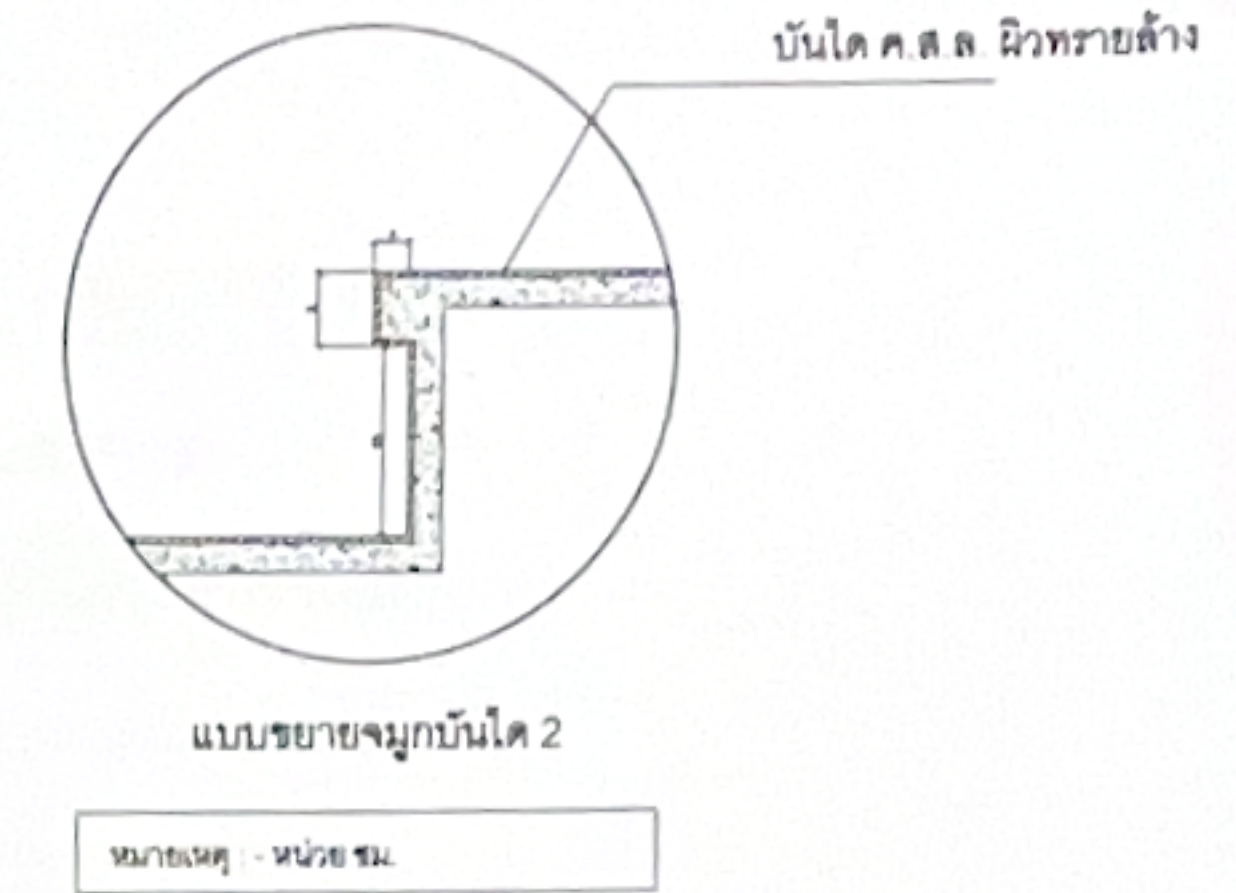

แบบขยายบันได - ทางลาด

มาตราส่วน 1: 50

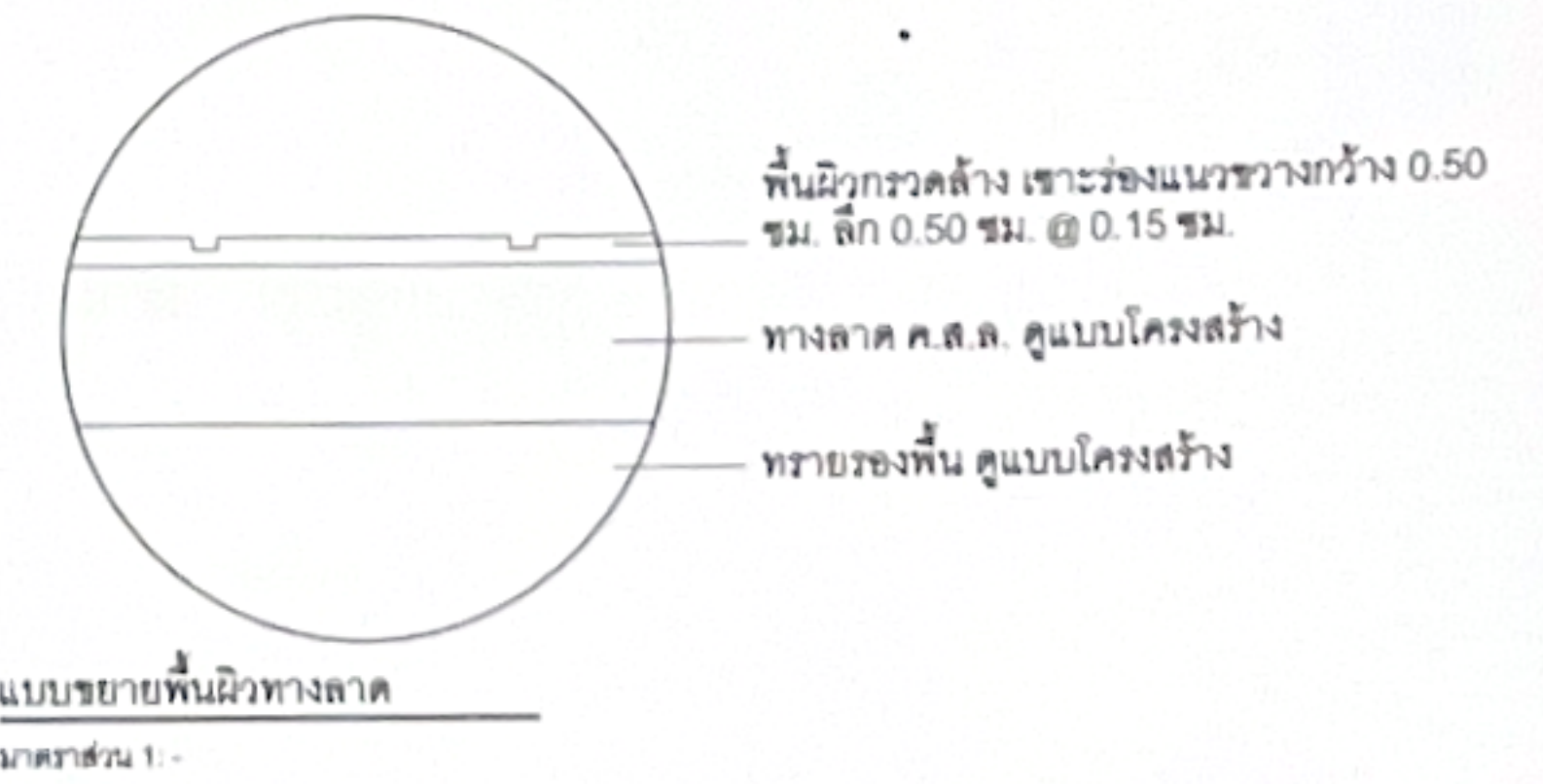

รายการวัสดุพื้น

- 1 พื้น ค.ส.ล. ทำผิวคอนกรีตพิมพ์ลาย (สีและลวดลายกำหนดภายหลัง)
- 2 พื้น ค.ส.ล. ทำผิวทาสีขาว
- 3 พื้น ค.ส.ล. ทำผิวซีเมนต์หยาบ

	<p>กองช่างเทศบาลเมืองชัยนาท</p> <p>โครงการ ปรับปรุงภูมิทัศน์เขื่อนป้องกันตลิ่งหน้าจวนผู้ว่า</p>	<p>เขียนแบบ</p> <p><i>[Signature]</i> นายสุวิทย์ นิลโคตร สถาปนิกชั้นเอก</p>	<p>ตรวจ</p> <p><i>[Signature]</i> นายสุวิทย์ นิลโคตร สถาปนิกชั้นเอก</p>	<p>ช่างเขียน</p> <p><i>[Signature]</i> นายสุวิทย์ นิลโคตร สถาปนิกชั้นเอก</p>	<p>ช่างควบคุม</p> <p><i>[Signature]</i> นายสุวิทย์ นิลโคตร สถาปนิกชั้นเอก</p>	<p>หน้า 12 จาก 24</p> <p>วันที่ 3 / 2569</p>
	<p>เอกสารนี้เป็นทรัพย์สินของเทศบาลเมืองชัยนาท หากมีการนำออกโดยไม่ได้รับอนุญาต จะถือว่าผิดกฎหมาย</p>					

ขั้นตอนในการทำงานพื้นคอนกรีตพิมพ์ลาย

1. ทำความสะอาดพื้นที่หน้างานให้เรียบร้อย หาระดับของพื้น เพื่อเตรียมตั้งแบบและวางเหล็กไวร์เมช
2. เทคอนกรีตผสมเสร็จ 240 กก./ตร.ชม. (รูปลูกบาศก์) หนาไม่น้อยกว่า 5 ซม. พร้อมปาดปูน ตามระดับ ที่ได้กำหนดไว้
3. หลังจากตีปูนเริ่มแข็งตัวแล้ว จะทำการโรยสีขัดพื้น แล้วขัดหน้า ให้สีมีความสม่ำเสมอ
4. พิมพ์ลาย ด้วยแม่พิมพ์ ตามที่ได้เลือกไว้
5. ล้างทำความสะอาดผงสีจาก การพิมพ์ลายหลังจากคอนกรีต แห้งสนิทแล้ว โดยประมาณ 1 วัน
6. เก็บรายละเอียดของงานแต่งร่องของลายแม่พิมพ์เพื่อเพิ่มความสวยงาม แล้วเป่าทำความสะอาด เคลือบผิวด้วยน้ำยา อะคริลิกใสกันซึม กันชื้น กันเชื้อรา เป็นขั้นตอนสุดท้ายเพื่อความสวยงามคงทนของสี

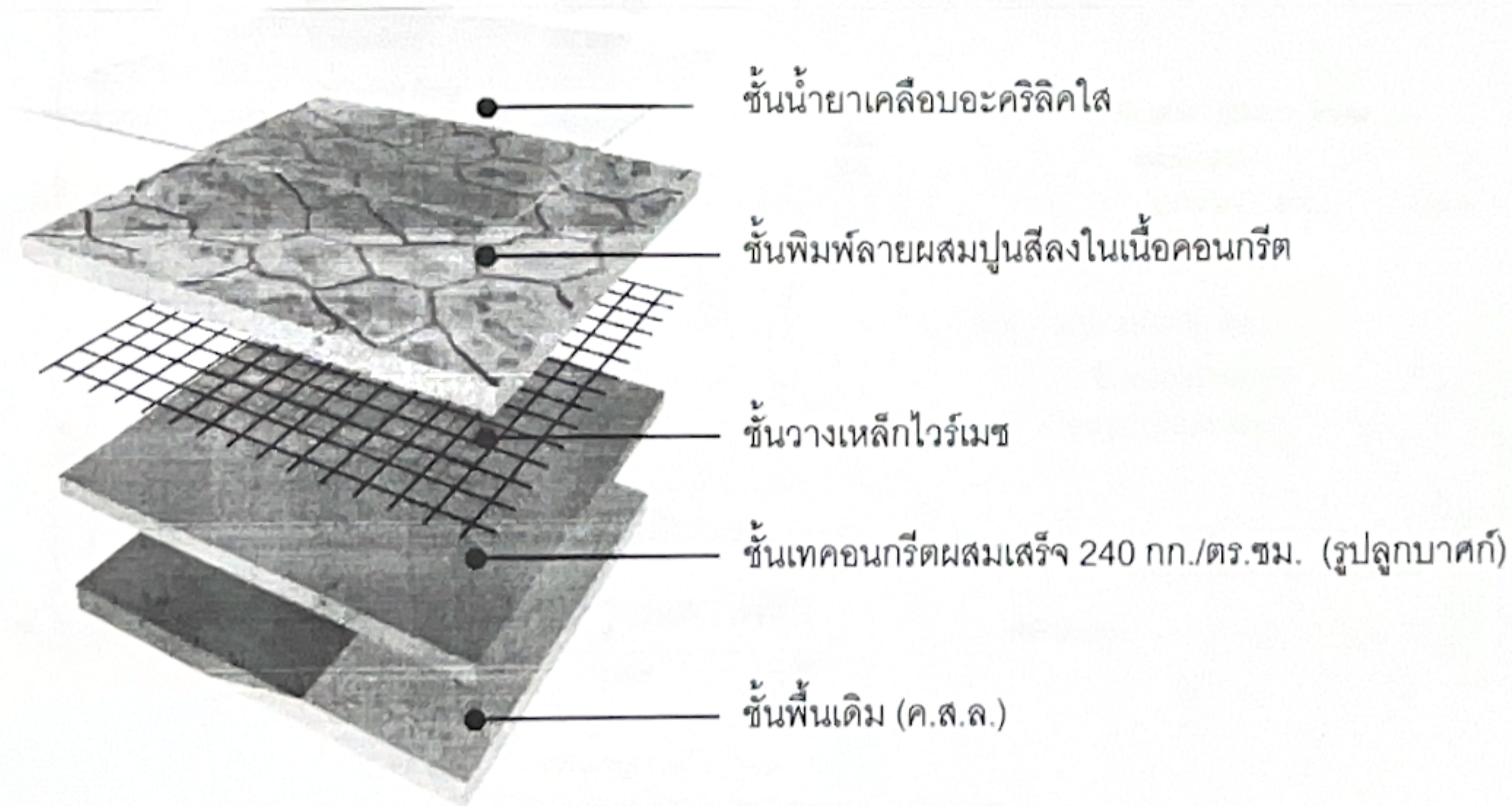

	กองช่างเทศบาลเมืองชัยนาท โครงการ ปรับปรุงภูมิทัศน์เชื่อมป้องกันตลิ่งหน้าจวนผู้ว่าฯ	ศึกษานอก นายสุชาติ นิ่มโสม สถาปนิกชำนาญการ	ควบคุม นายสุวิทย์ นิ่มโสม วิศวกรโยธาชำนาญการ รับผิดชอบงานช่าง	วิศวกร นายสุวิทย์ นิ่มโสม วิศวกรโยธา	อนุมัติ นายสุวิทย์ นิ่มโสม วิศวกรโยธา รับผิดชอบงานช่าง	วันที่ 13 24 เดือน 3 / 2569
	3 / 2569					3 / 2569

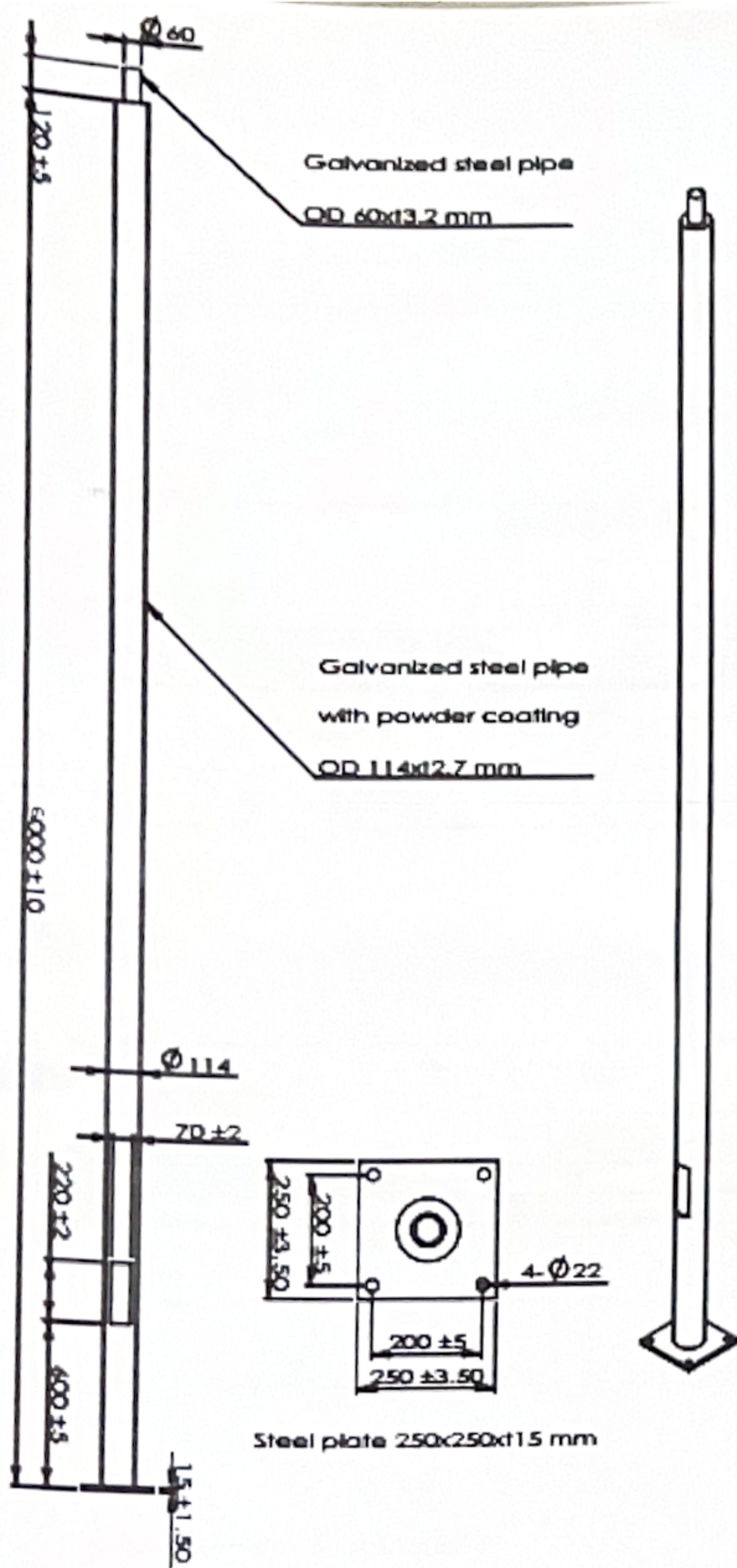

ขยายเสาโคมไฟไฟฟ้า
มาตรฐาน

Application
Streetlight is designed to illuminate residences, streets, access roads, parking lots, highways, expressways, industrial areas, etc.

Specification

Housing Description Die-cast aluminium
Off-grid system (Only battery back up), 12 hrs. back-up time

Finishing Charger Powder coated in black
Fully automatic solid stage with constant voltage and limit current charging

Solar Cell Battery Lens Dimension Mounting Mono-crystalline silicon, 65W 18V
Lithium iron phosphate, 30Ah 12.8V
Polycarbonate
369x1068x340 mm.
Side entry or straight entry pole with OD 60x80 mm. spigot

Power Light Source Colour Temperature Luminaire Output Control Gear Power Supply IP Rating LED Lifetime Equivalent 30W
LED Module
4000K
5550 lm
Built-in driver
-
66
50,000 hrs.
MV 80W

Ordering Data

Model SLL302LS-30LED

Watt 30W

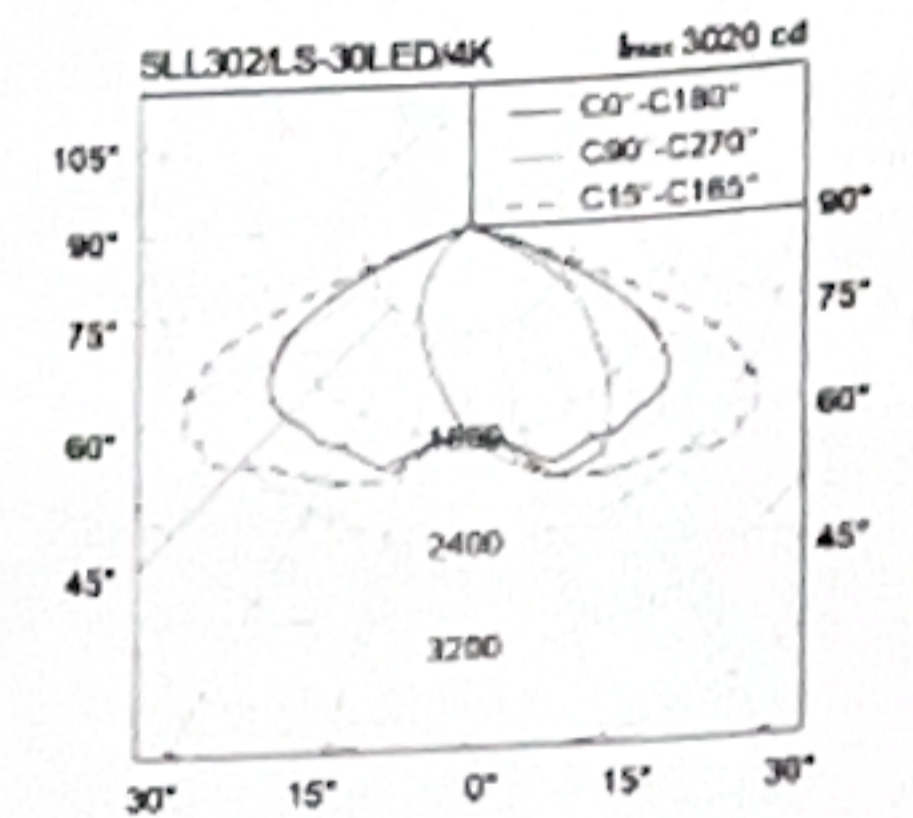
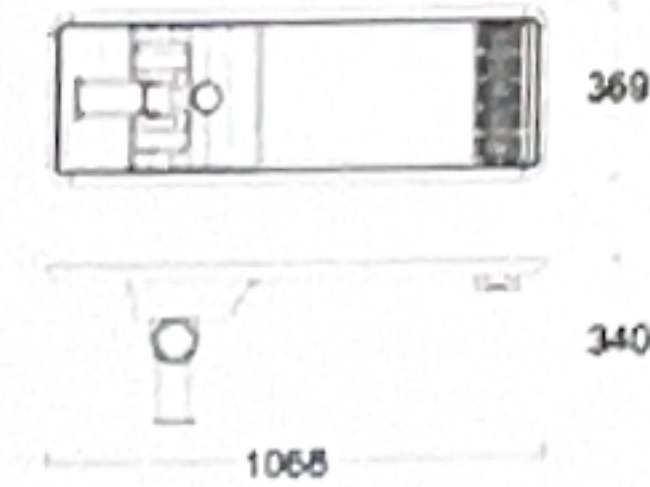

ขยายโคมไฟไฟฟ้า
มาตรฐาน

Default Lighting Scene

Interval (Hr)	1	2	3	4	5	6	7	8	9	10	11	12
Light output	50%		100%					50%				75%

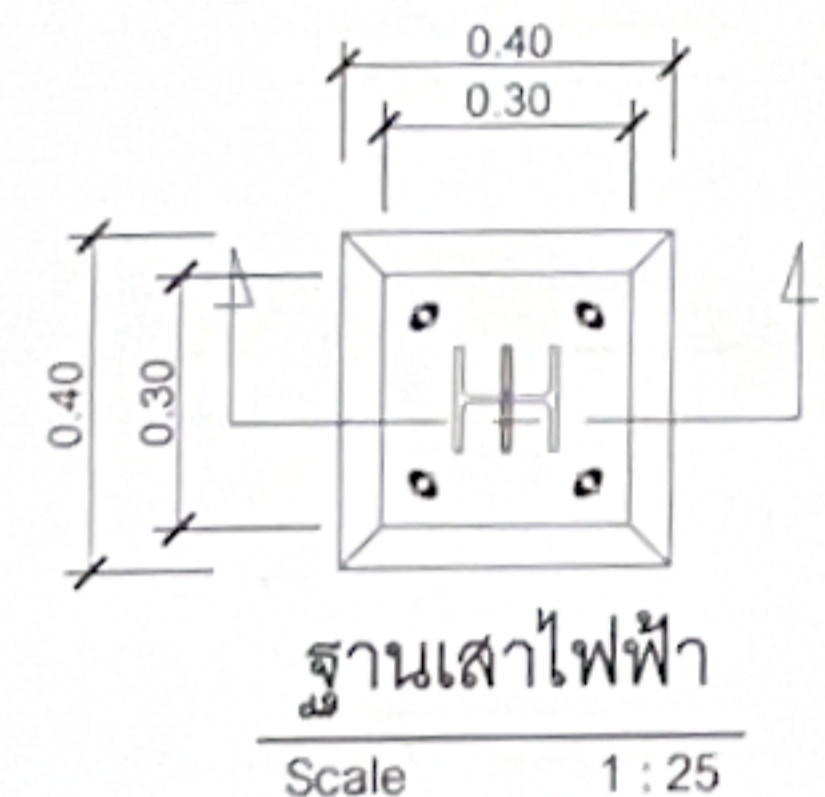

ขนาดต่อมือ 30x75 x 80 ซม.
ขนาดฐานล่าง 75x75 ซม. / ขนาดฐานบน 30x30 ซม.
ความสูงต่อมือ 80 ซม. ขนาด J-Bolt Ø 19 มม.
ระยะห่างระหว่างเหล็ก J-Bolt = 20 ซม.
***หมายเหตุ ผู้รับจ้างสามารถเสนอรูปแบบตามความเหมาะสม เป็น shop drawing ให้ช่างควบคุมงานและกรรมการพิจารณา

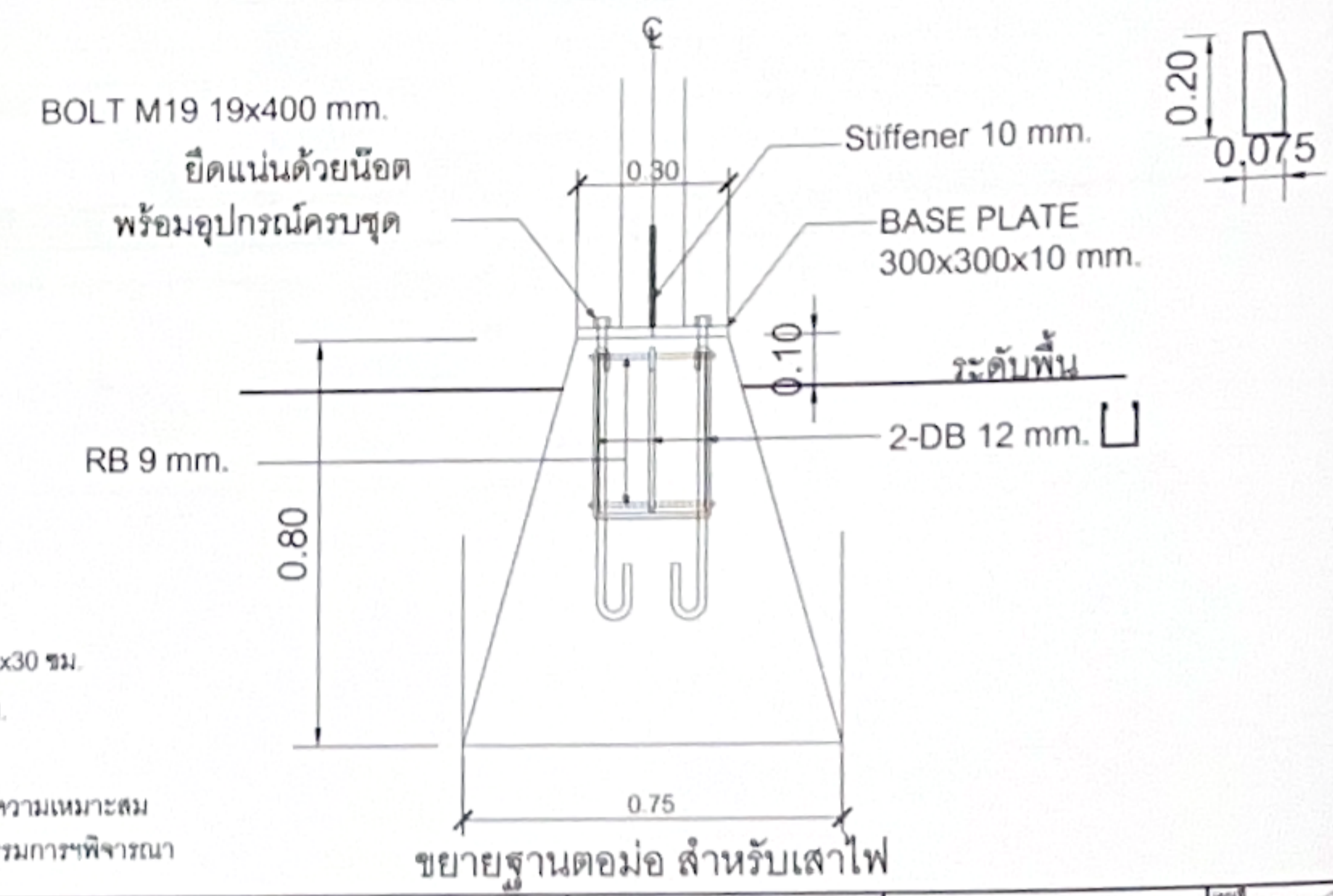

<p>กองช่างเทศบาลเมืองชัยนาท</p> <p>โครงการ ปรับปรุงภูมิทัศน์เขื่อนป้องกันตลิ่งหน้าจวนผู้ว่า</p>	เขียนแบบ	ตรวจ	เป็นชอบ	อนุมัติ	วันที่
	<p>นายสุวิทย์ จิรพันธ์ สถาปนิกชำนาญการ</p>	<p>นายสุวิทย์ จิรพันธ์ สถาปนิกชำนาญการ</p>	<p>นายสุวิทย์ จิรพันธ์ สถาปนิกชำนาญการ</p>	<p>นายสุวิทย์ จิรพันธ์ สถาปนิกชำนาญการ</p>	<p>นายสุวิทย์ จิรพันธ์ สถาปนิกชำนาญการ</p>

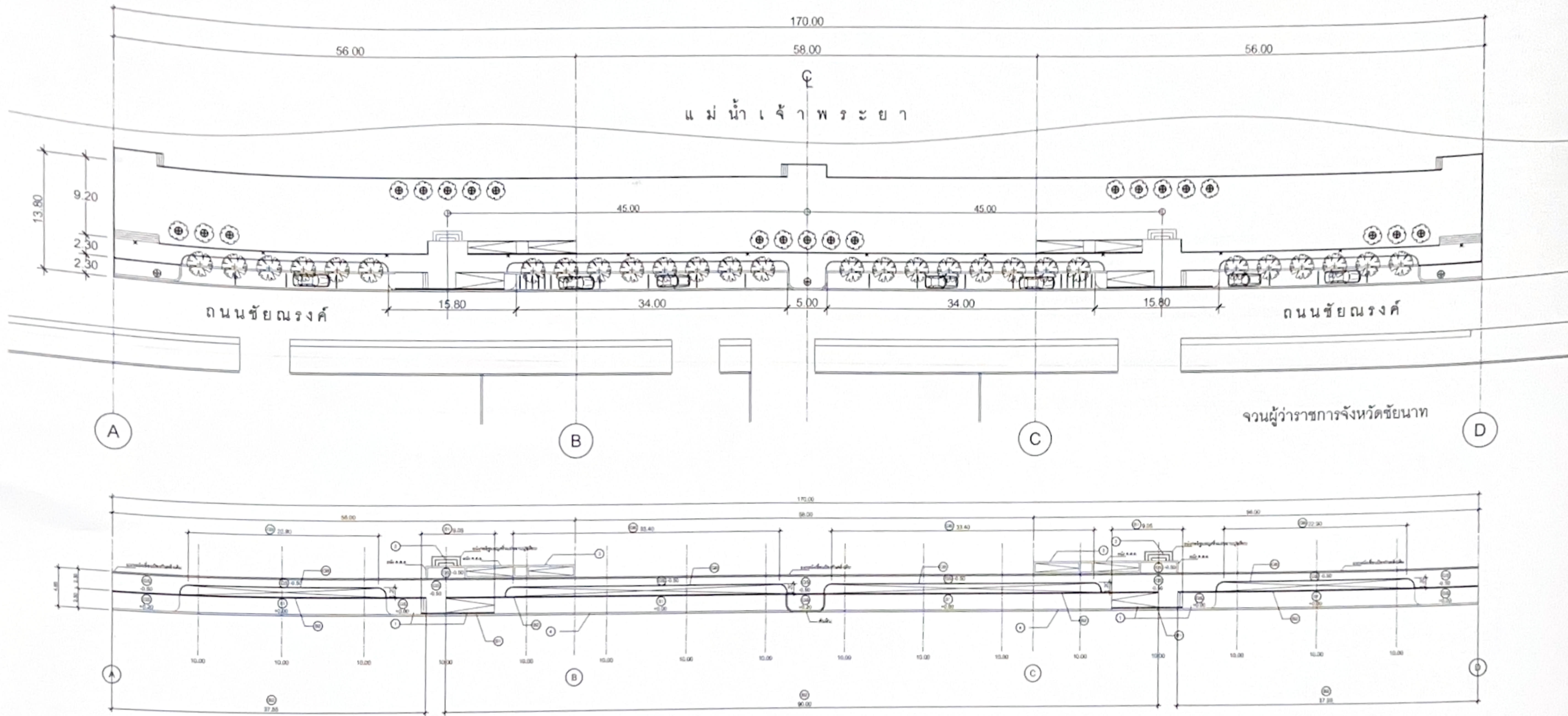

ผังปรับปรุงโครงสร้างเขื่อนป้องกันตลิ่งหน้าจวนผู้ว่า
 มาตรฐาน 1 : 250

- 1 ทุบแบบขยายบันได-ทางลาด
- 2 ทุบแบบขยายบันได
- 3 แบบขยายทางลาด
- 4 แบบขยายรางวี
- GS Ground Slab
- S1 พื้นผิวถนน
- B1 กำแพงกันดิน 1
- B2 กำแพงกันดิน 2
- GB คาน GB

	กองช่างเทศบาลเมืองชัยนาท โครงการ ปรับปรุงภูมิทัศน์เขื่อนป้องกันตลิ่งหน้าจวนผู้ว่า		15/24
	15/24	3/2569	15/24

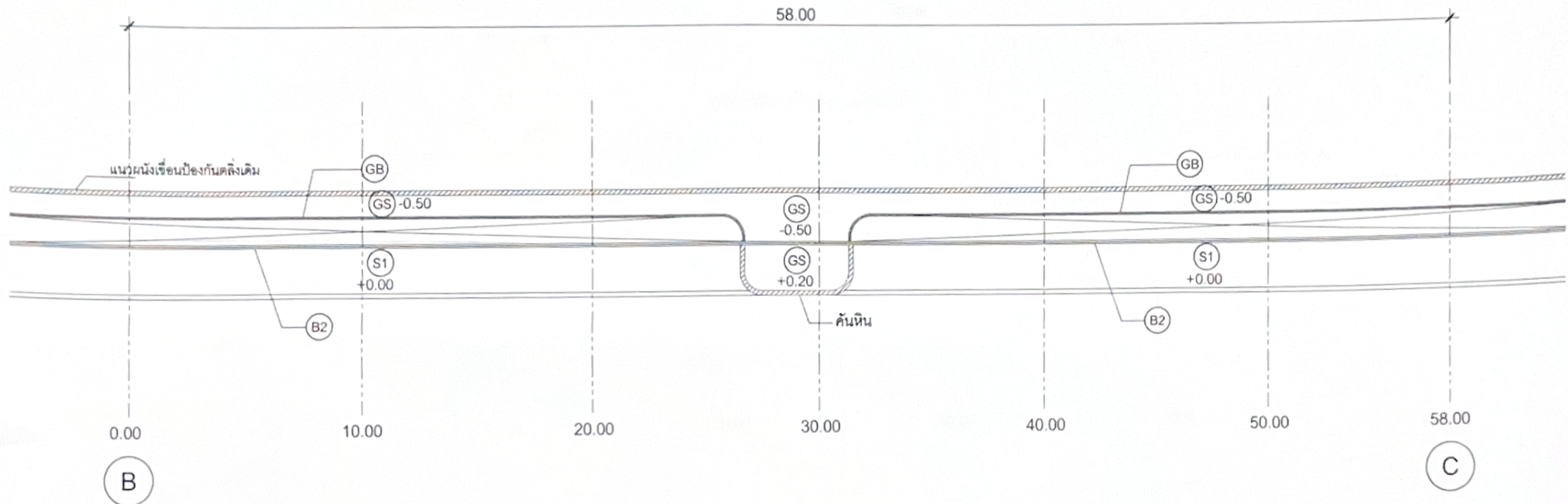

ผังปรับปรุงโครงสร้างช่วง B-C
 มาตรฐาน 1 : 100

- | | | | |
|---|----------------------|----|-------------|
| 1 | คูแบบขยายบันไดทางลาด | GS | Ground Slab |
| 2 | คูแบบขยายบันได | S1 | พื้นผิวถนน |
| 3 | แบบขยายทางลาด | B1 | กำแพงกันดิน |
| 4 | แบบขยายรางวี | B2 | กำแพงกันดิน |
| | | GB | คาน GB |

	กองช่างเทศบาลเมืองเชียงใหม่ โครงการ ปรับปรุงภูมิทัศน์เขื่อนป้องกันตลิ่งหน้าจวนผู้ว่าฯ	เขียนแบบ นายสุวิทย์ ใจดี สถาปนิกชำนาญการ	ตรวจ นายสุวิทย์ ใจดี วิศวกรชำนาญการพิเศษ หน่วยงานราชการ	อนุมัติ นายสุวิทย์ ใจดี วิศวกรชำนาญการพิเศษ หน่วยงานราชการ	อนุมัติ นายสุวิทย์ ใจดี วิศวกรชำนาญการพิเศษ หน่วยงานราชการ	17 24 3 / 2569
	วันที่ 17/24/2569					

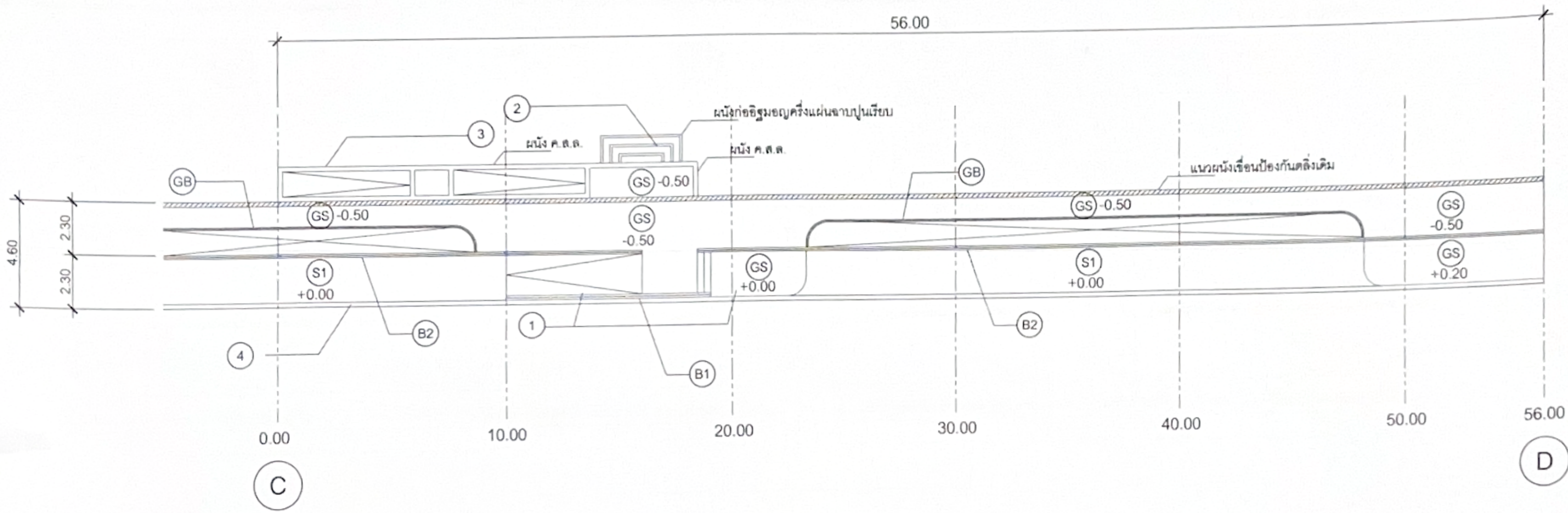

ผังปรับปรุงโครงสร้างช่วง C-D
 มาตรฐาน 1 : 100

- 1 ทุบขยายบันได-ทางลาด GS Ground Slab
- 2 ทุบขยายบันได S1 พื้นผิวถนน
- 3 แบบขยายทางลาด B1 กำแพงกันดิน
- 4 แบบขยายวางวี B2 กำแพงกันดิน
- GB คาน GB

	กองช่างเทศบาลเมืองเชียงใหม่ โครงการ ปรับปรุงภูมิทัศน์เขื่อนป้องกันตลิ่งหน้าจวนผู้ว่า	วิศวกร นาย... วิศวกร สถาปนิกชั้นสูง	สถาปนิก นาย... สถาปนิกชั้นสูง สำนักงานโยธาธิการและผังเมือง จังหวัดเชียงใหม่	วิศวกร นาย... วิศวกร บริษัท...	วิศวกร นาย... วิศวกร บริษัท...	18/24 หน้า 3 / 2569
--	--	---	--	--	--	------------------------

5

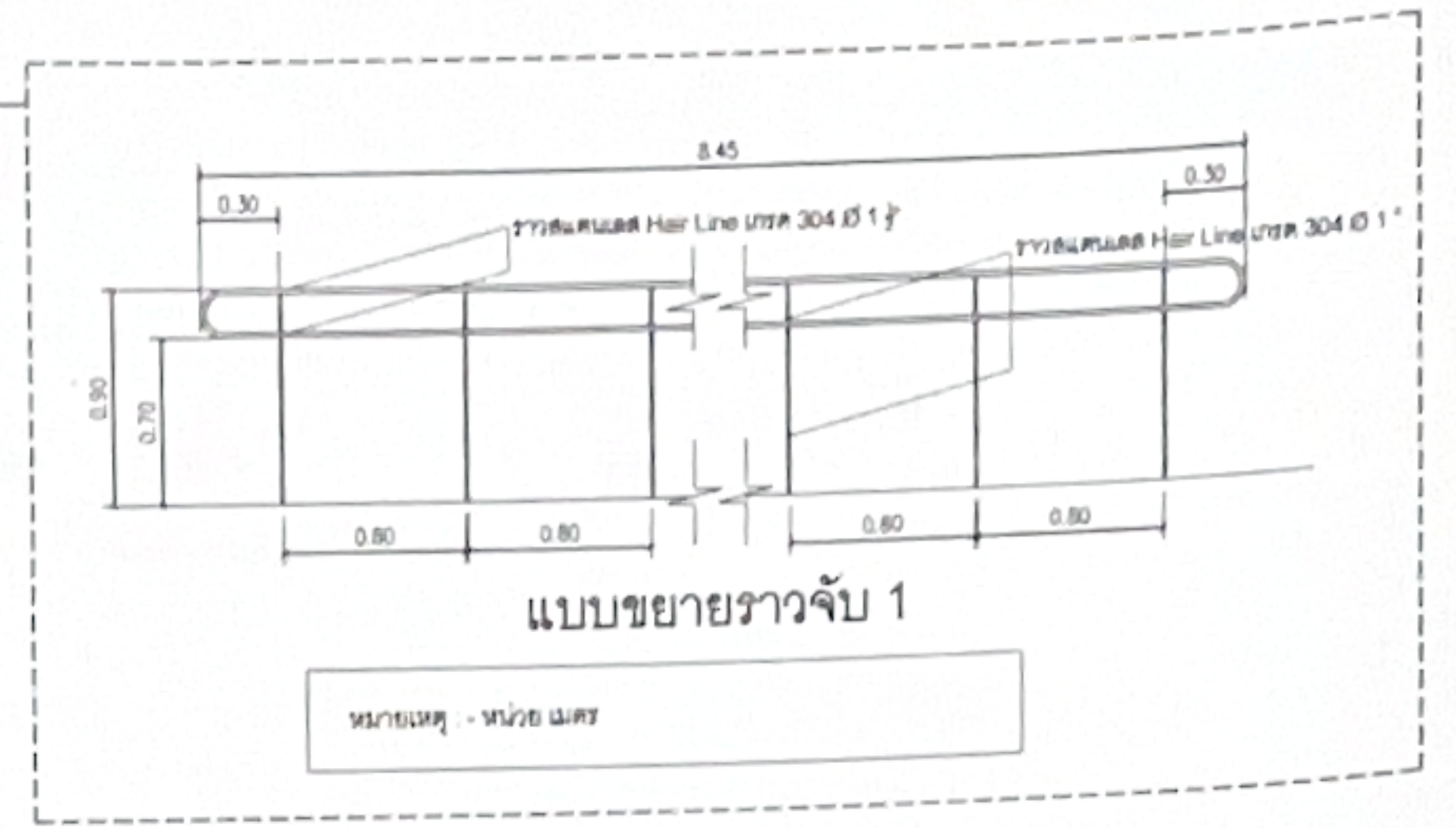
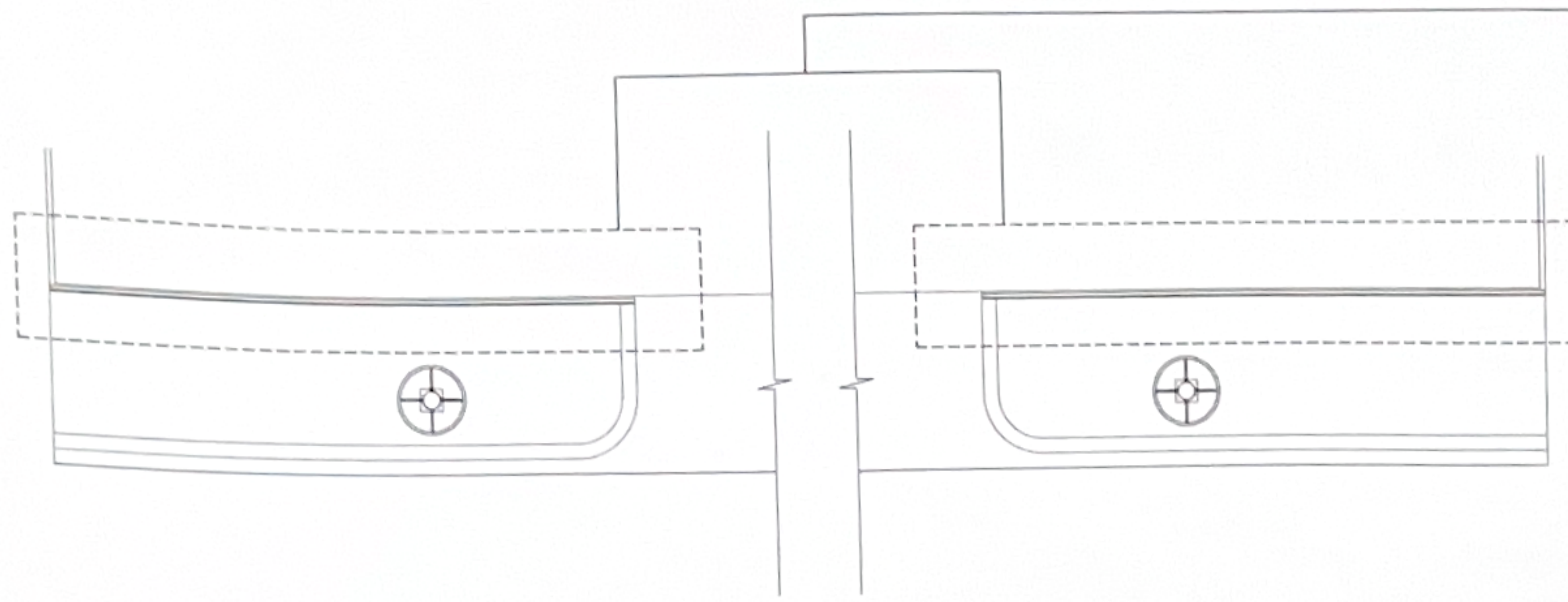

แบบขยายราวจับ 1

6

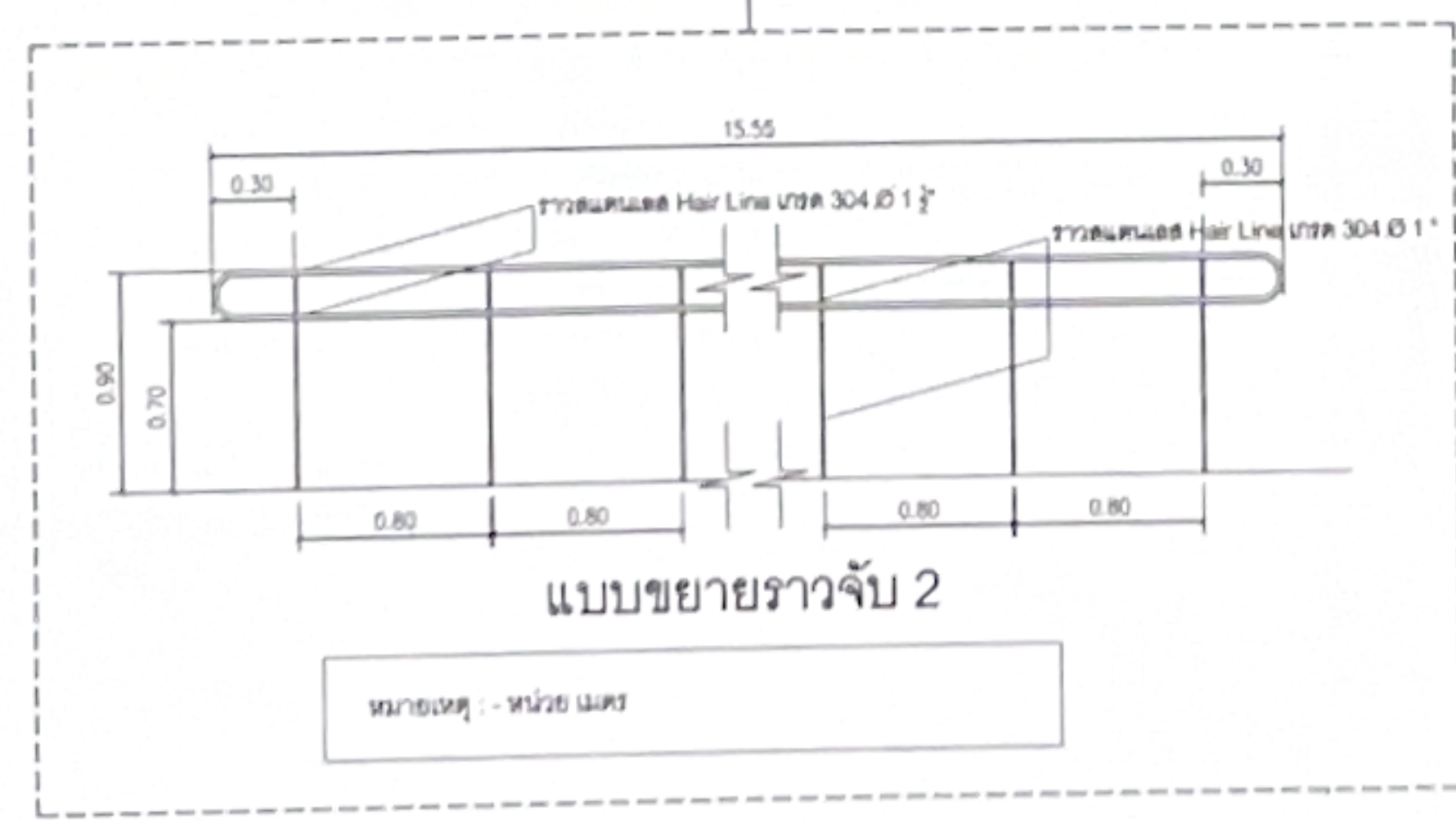
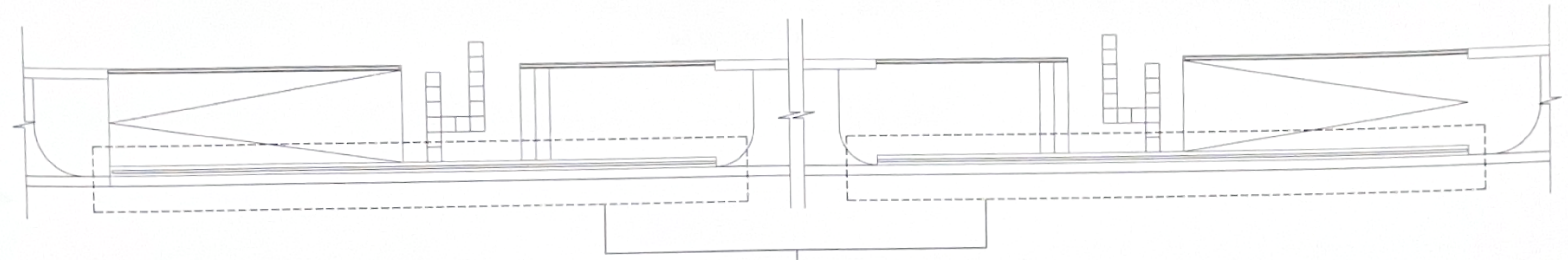

แบบขยายราวจับ 2

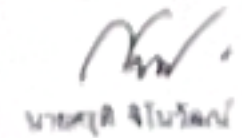
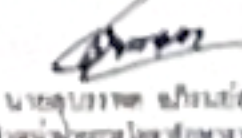
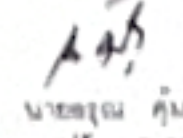
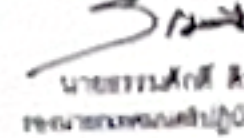

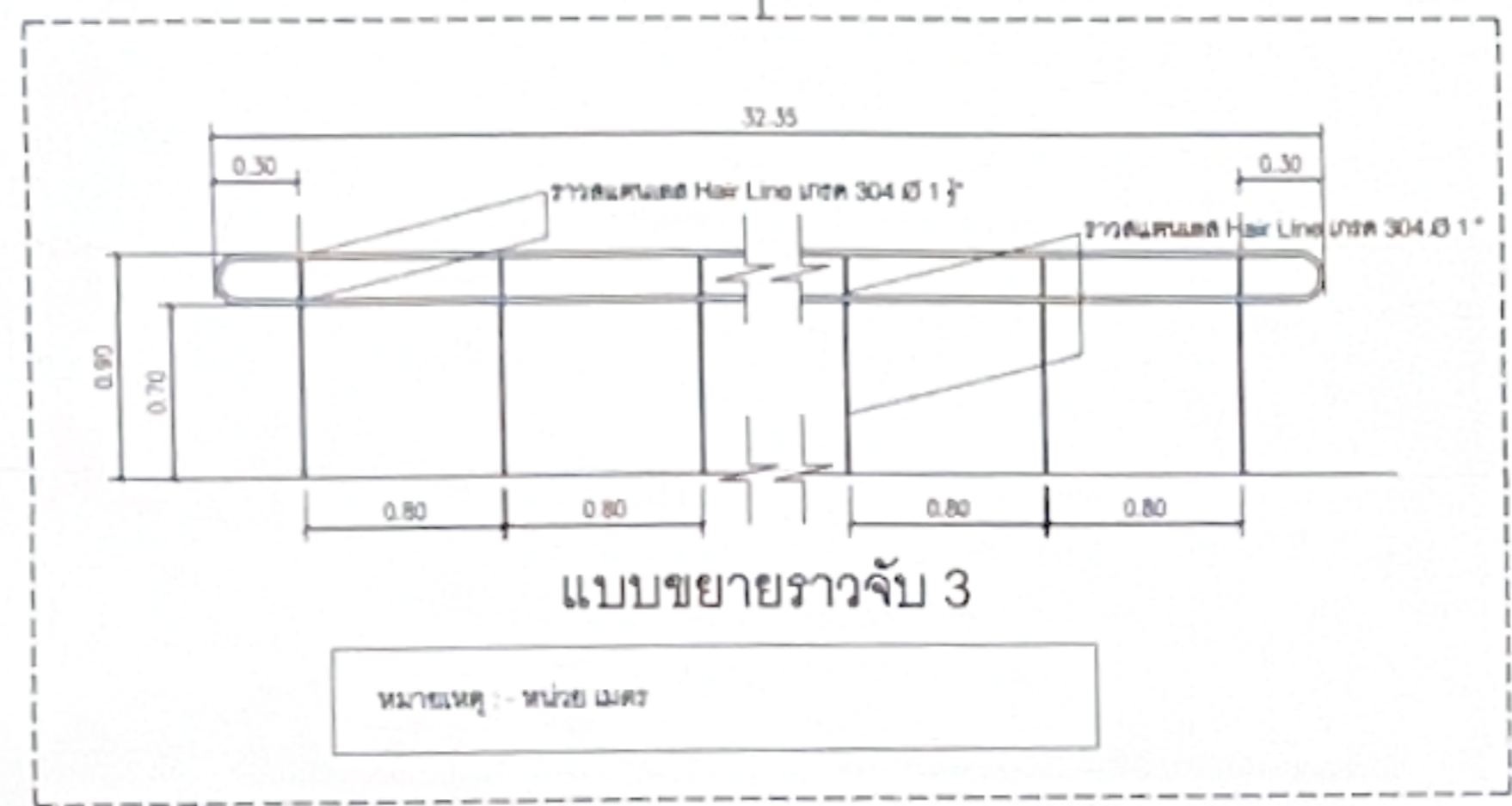
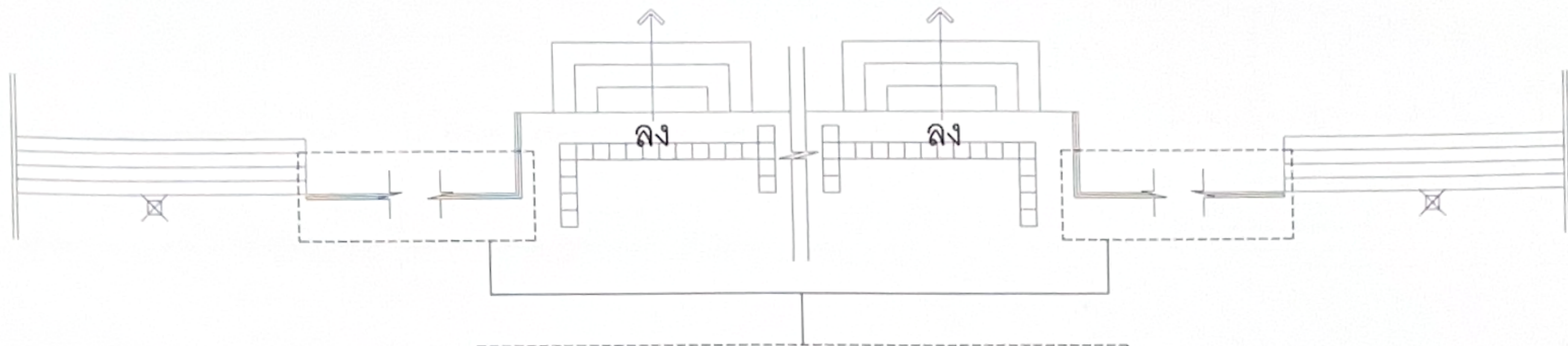

	กองช่างเทศบาลเมืองชัยนาท โครงการ ปรับปรุงภูมิทัศน์เขื่อนป้องกันตลิ่งหน้าจวนผู้ว่าฯ	เขียนแบบ  นายสุวิทย์ ใจไว้มงคล สถาปนิกชำนาญการ	ตรวจสอบ  นายสุวิทย์ ใจไว้มงคล วิศวกรชำนาญการพิเศษ วิศวกรควบคุมช่าง	ปล่อยแบบ  นายสุวิทย์ ใจไว้มงคล ปลัดเทศบาล	อนุมัติ  นายสุวิทย์ ใจไว้มงคล รองนายกเทศมนตรี นายสมชาย ใจไว้มงคล	วันที่ 19 24 ปี 2569 หน้า 3 / 2569
	หมายเหตุ : - หน่วย เมตร					

7

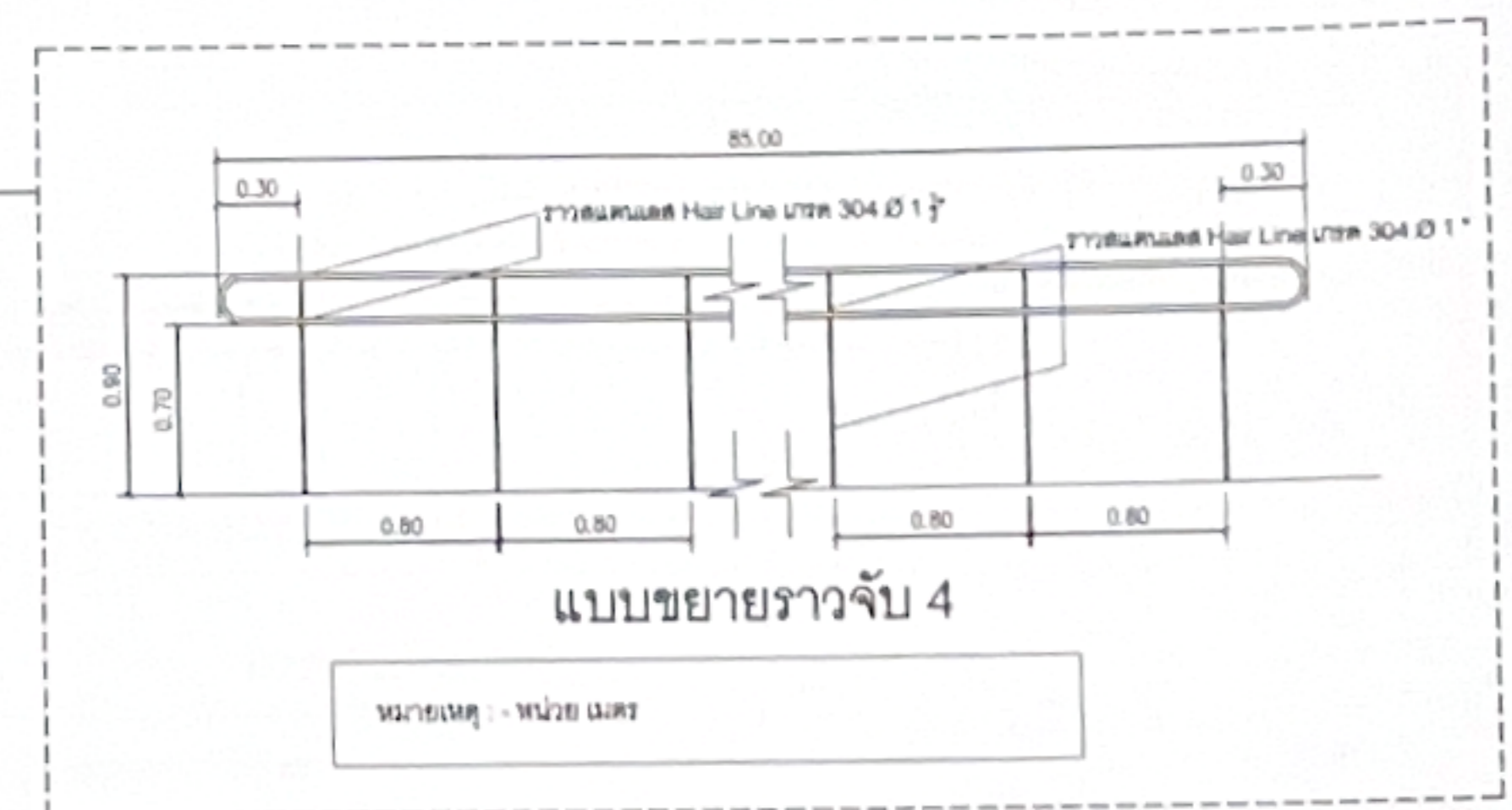
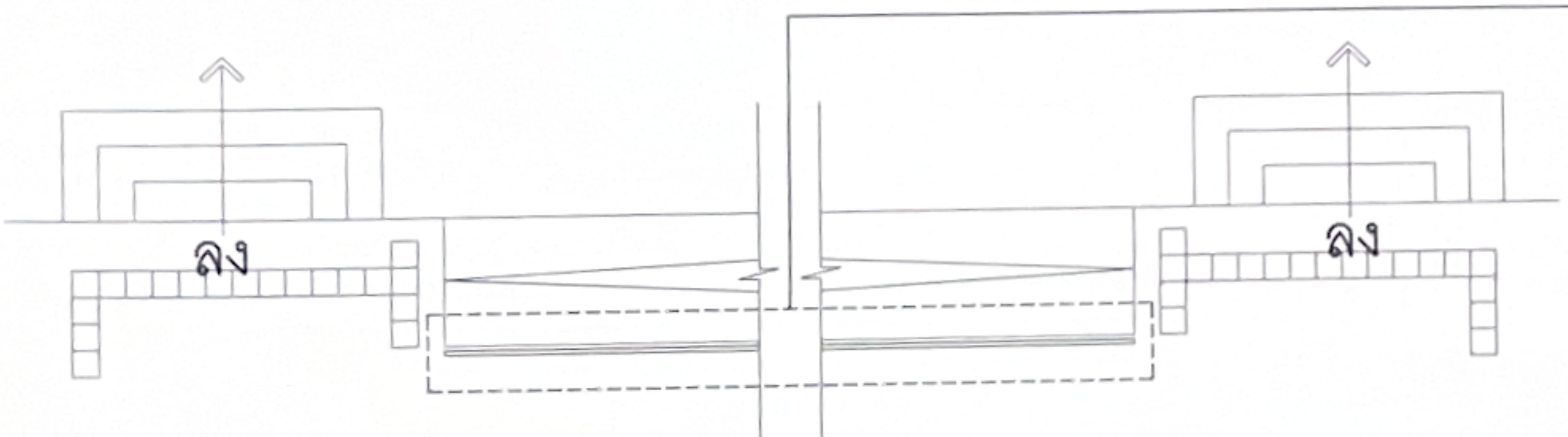

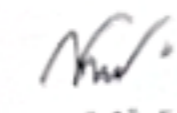
8

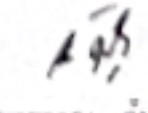

	กองช่างเทศบาลเมืองชัยนาท โครงการ ปรับปรุงภูมิทัศน์เขื่อนป้องกันตลิ่งหน้าจวนผู้ว่าฯ	เขียนแบบ  นายสุวิทย์ ใจนิวัฒน์ สถาปนิกชั้นเอก	วิศวกร  นายสุบรรณ วัฒนคุณาวัฒน์ วิศวกรชั้นเอก หน่วยงานราชการ ผู้ชำนาญการกองช่าง	ช่างเขียน  นายสุวัฒน์ คุ้มกัน ปลัดเทศบาล	อนุมัติ  นายสุวิทย์ ใจนิวัฒน์ นายกเทศมนตรี เทศบาลเมืองชัยนาท ๓๖๐๐๐๐๐๐	20 24 เลขที่แบบ 3 / 2569
	3					

9

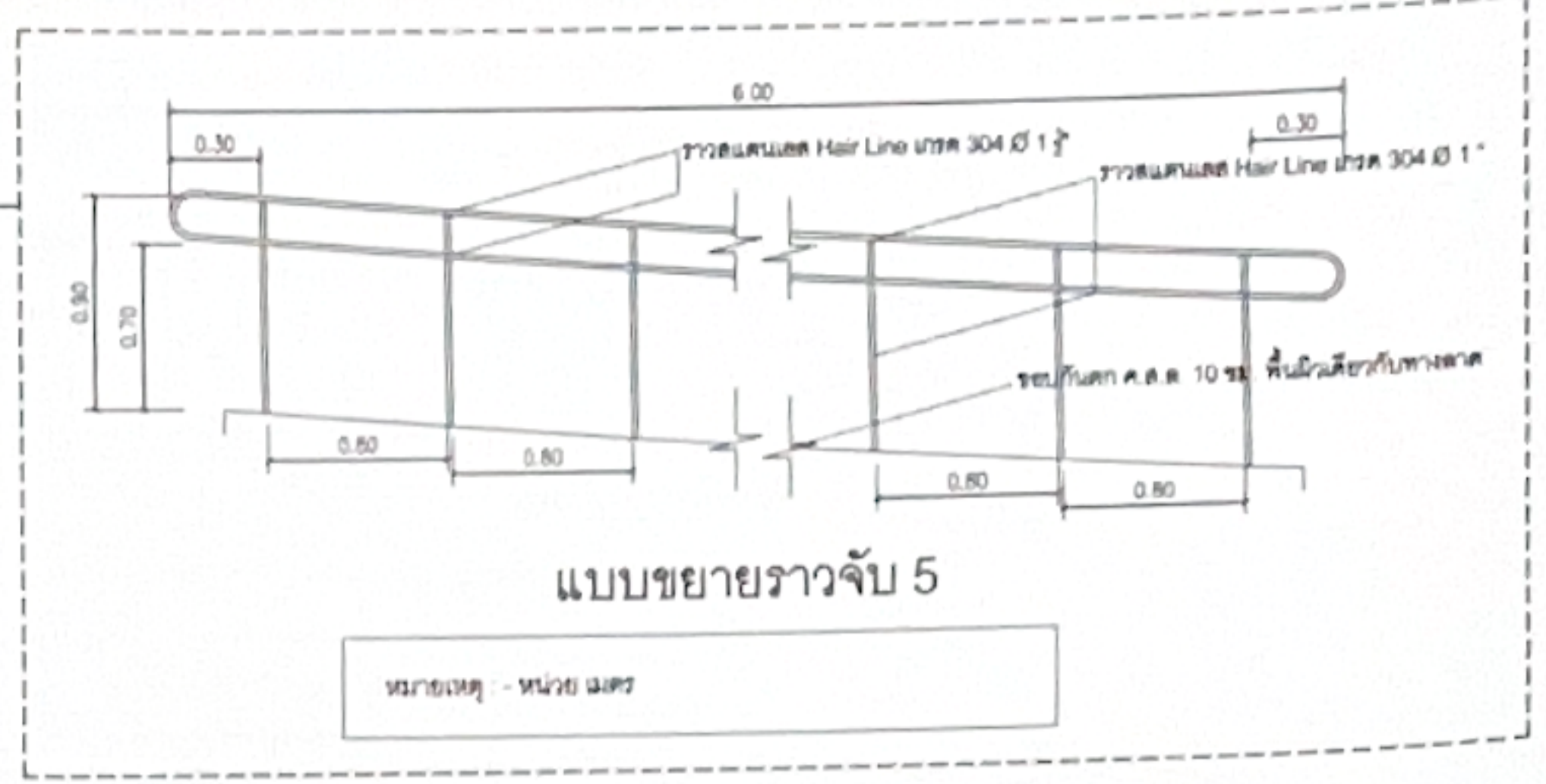
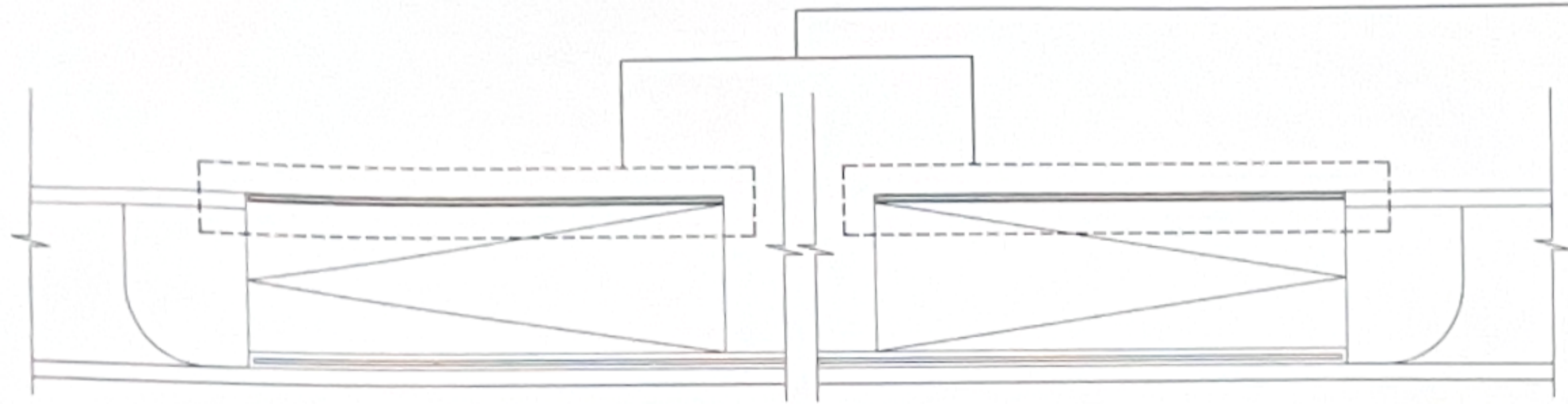

10

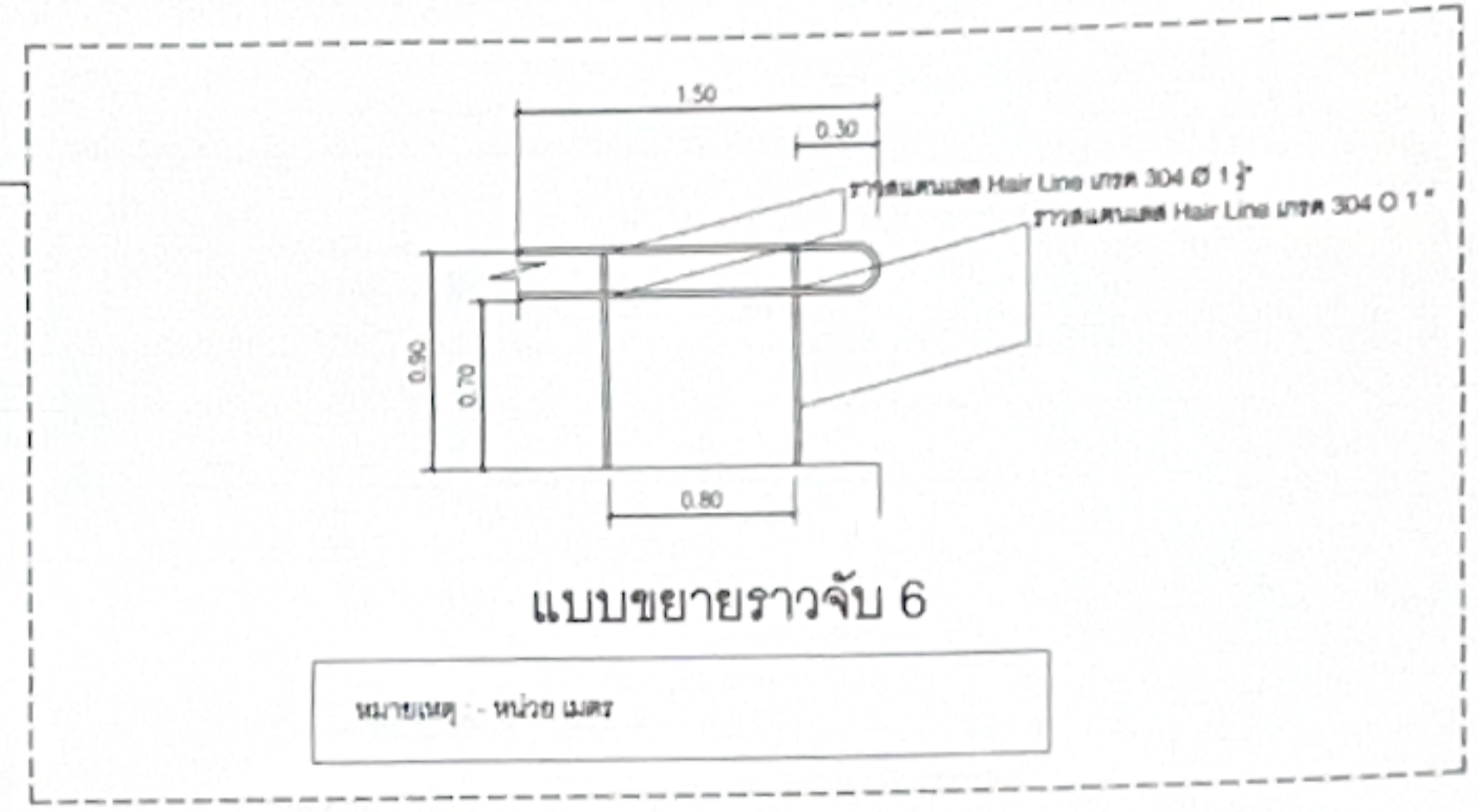
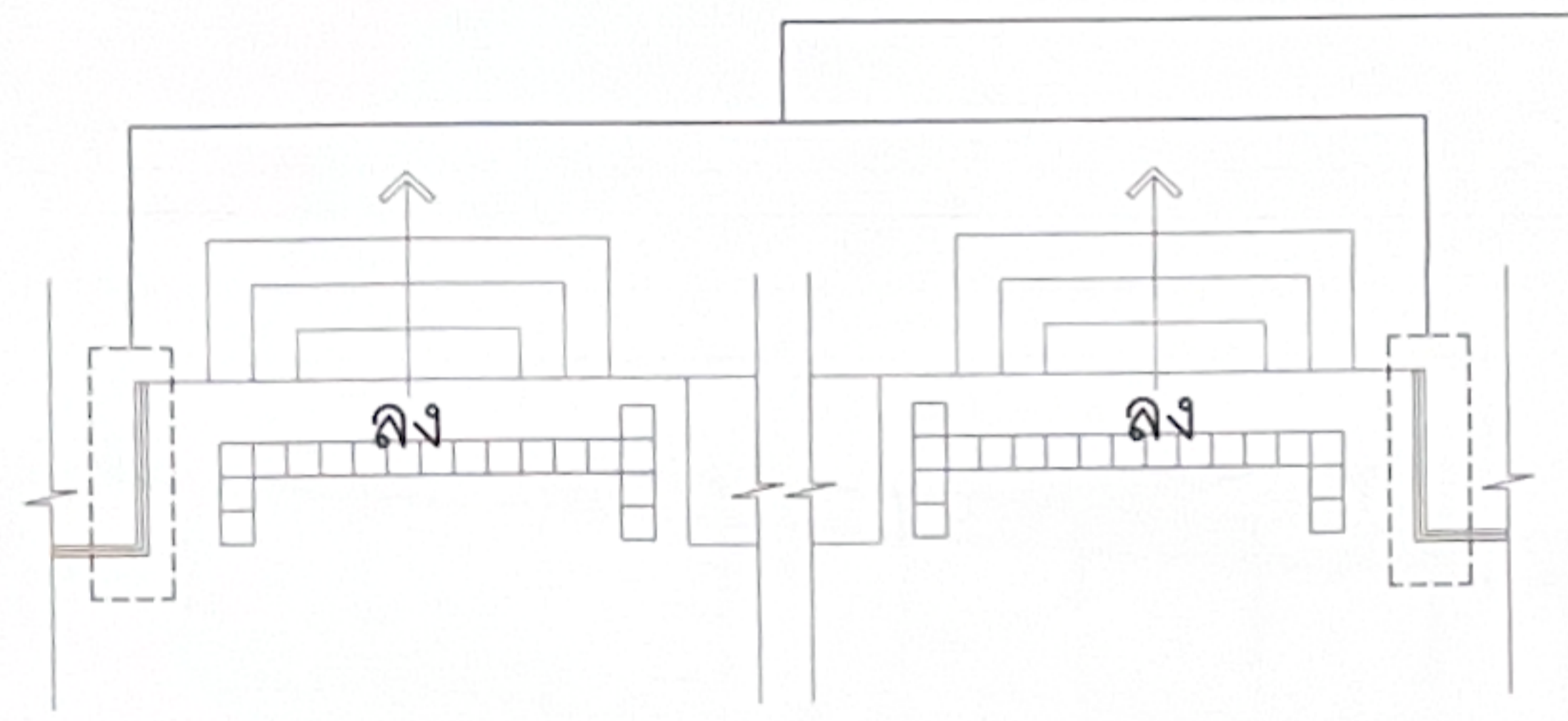

11

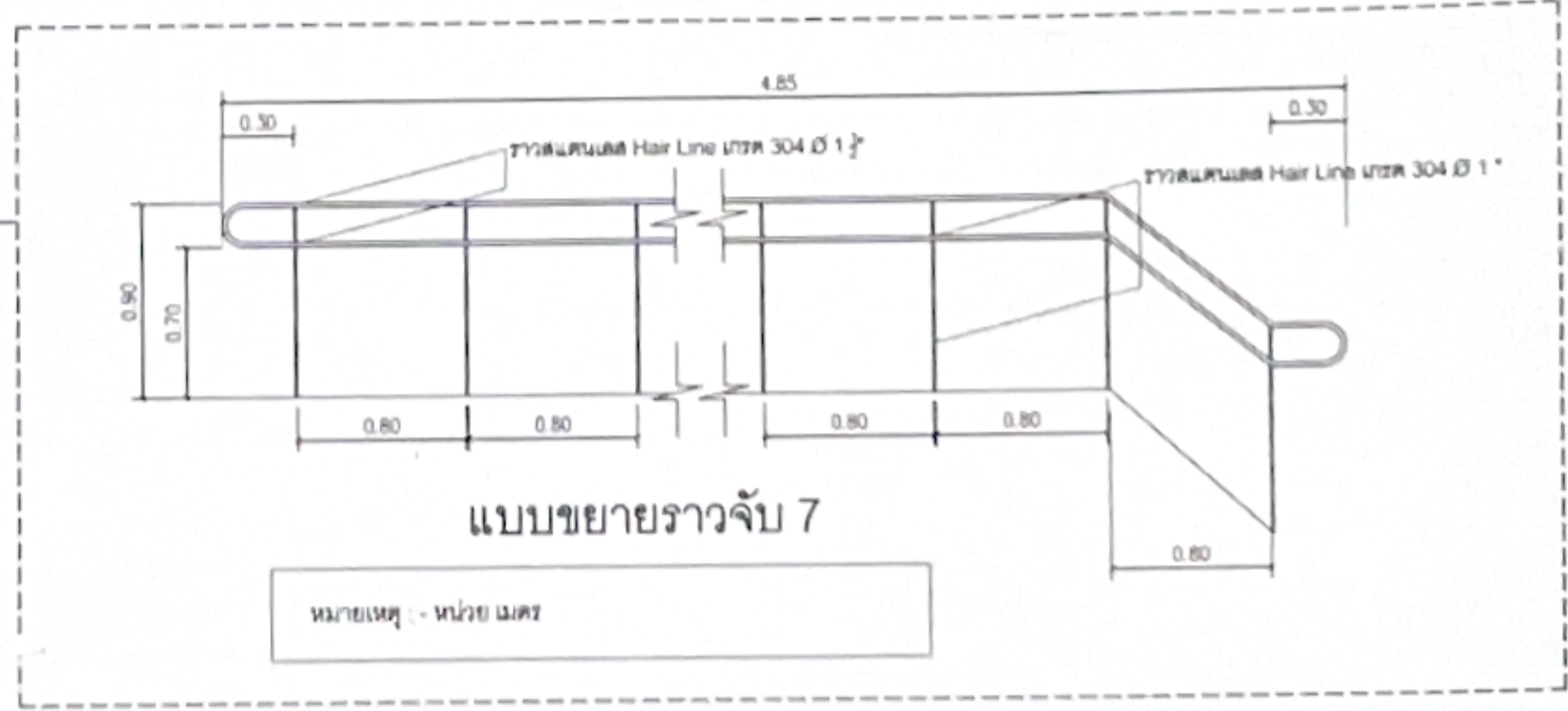
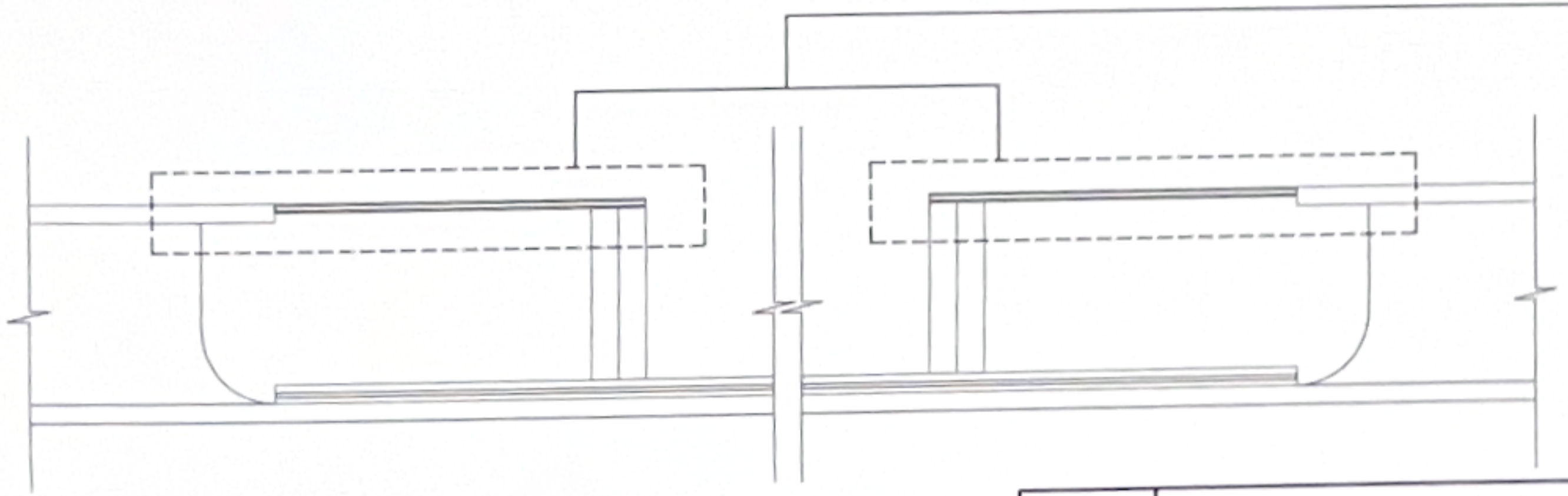

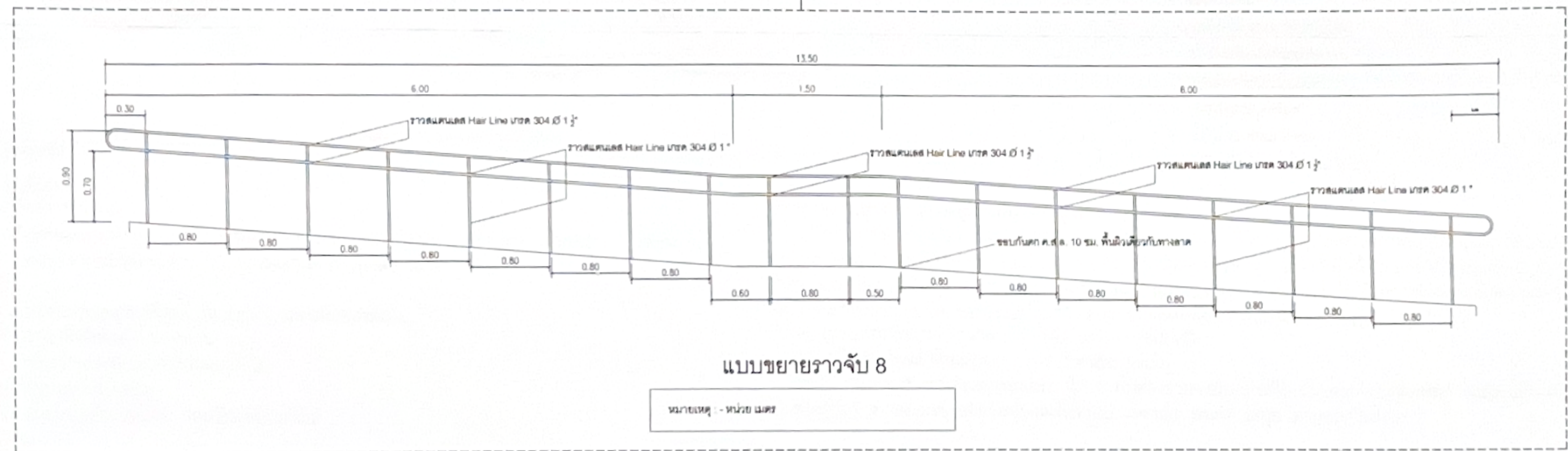
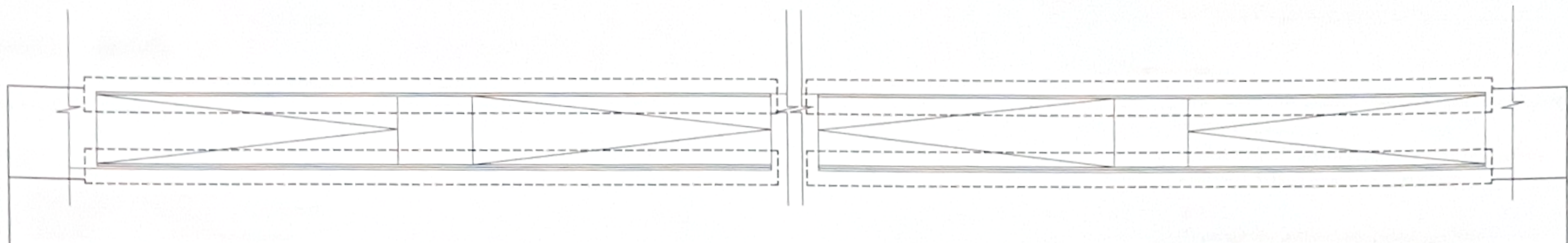

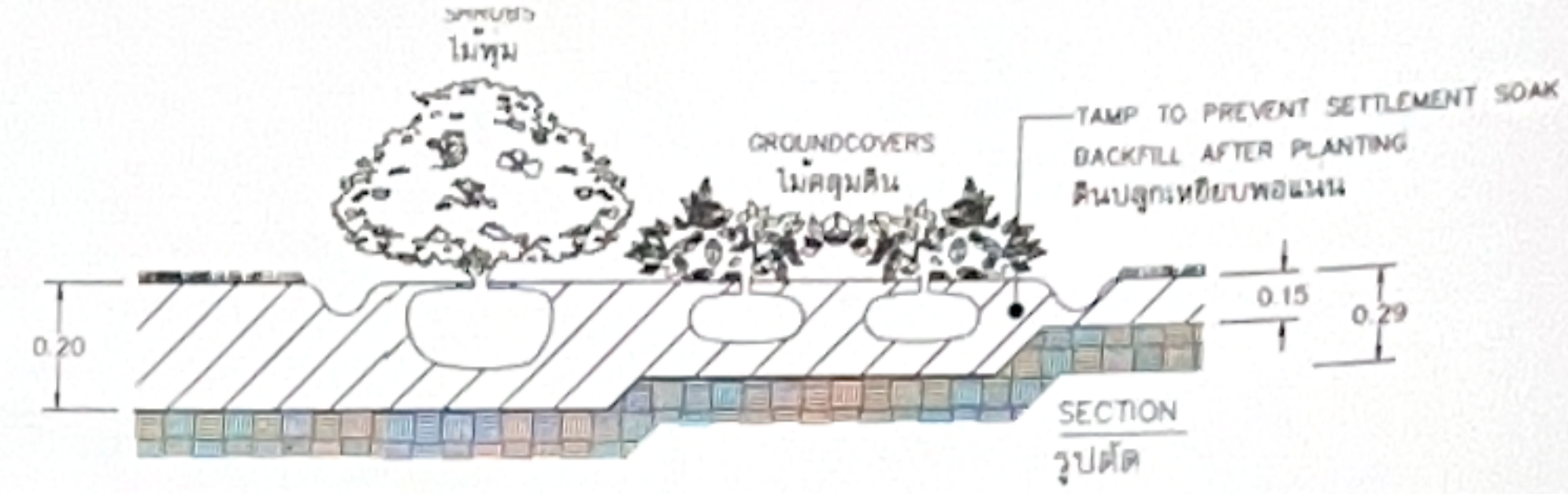
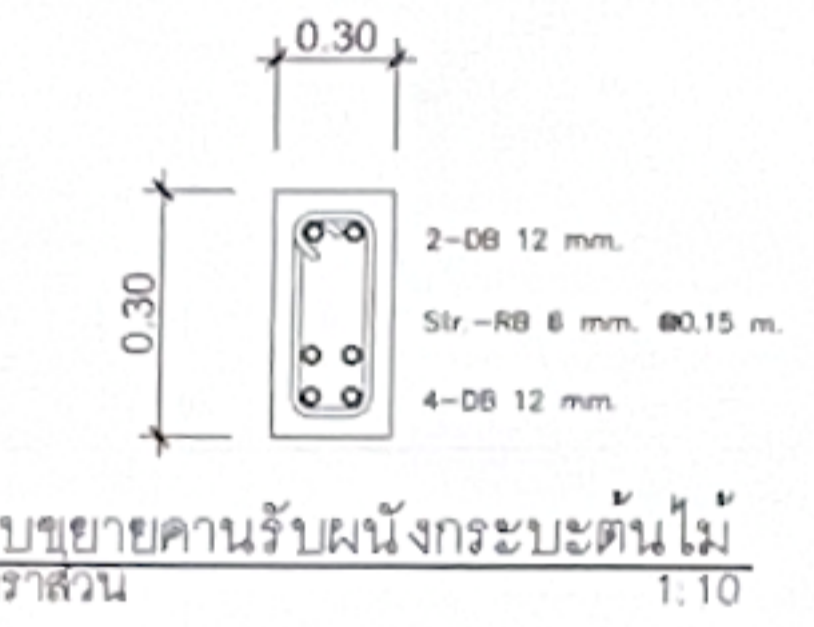
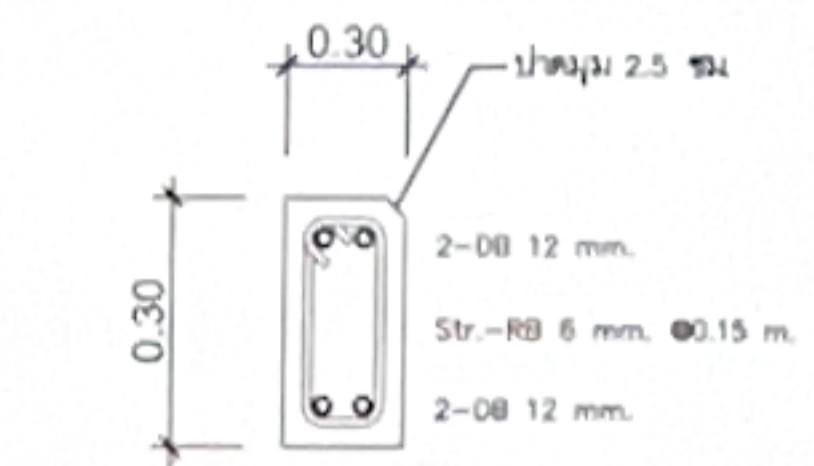
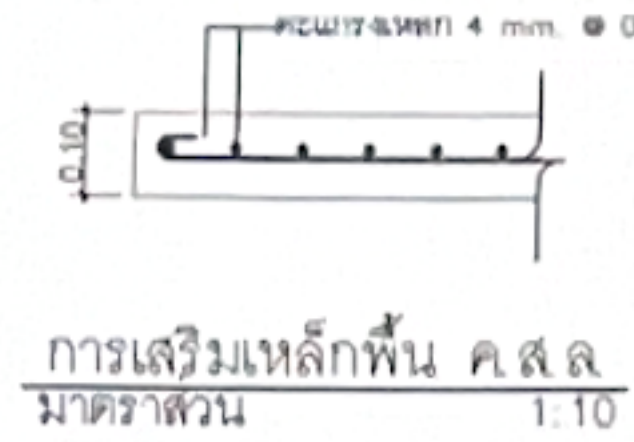
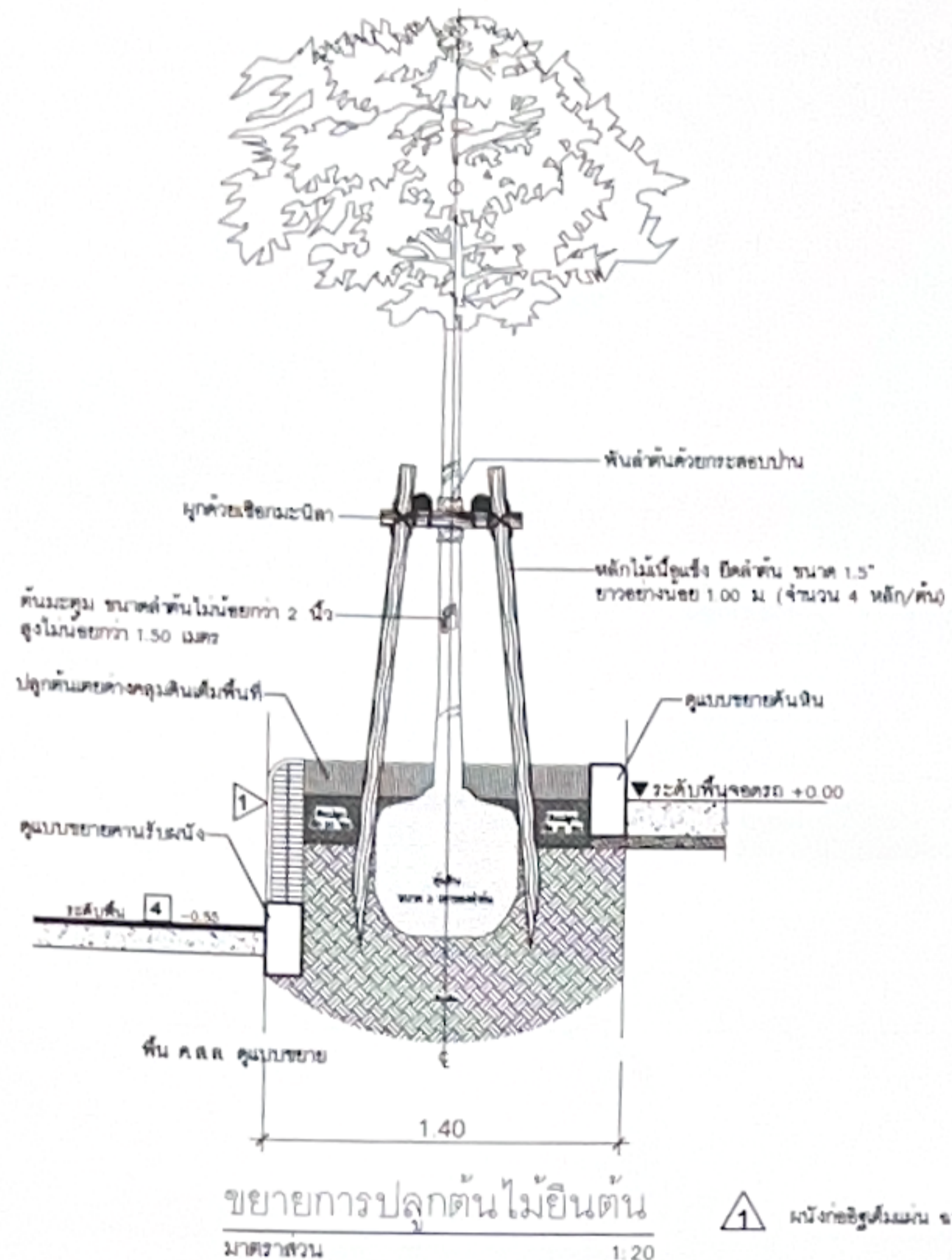

ดินผสมและสูตร

- ดินผสม เพื่อความสะดวกในการอ้างอิงและการจำแนก ได้แบ่งดินปลูกสูตรต่าง ๆ เพื่อการปลูกพืชเฉพาะประเภทดังนี้
- A1 ใช้สำหรับปลูกไม้ต้น ไม้พุ่ม และไม้คลุมดิน ทั่วไปที่ปลูกบนพื้นดิน
 - A2 ใช้สำหรับปรับผิวสนามหญ้า (TOP DRESSING)
- สูตร**
- A1 เหมาะสำหรับปลูกไม้ต้น ไม้พุ่ม และไม้คลุมดินทั่วไป
 - ดินบน 3 ส่วน
 - ปุ๋ยคอกสลายตัวแล้ว หรือปุ๋ย กทม. เบอร์ 902
 - ร่อนละเอียด 1 ส่วน
 - เปลือกถั่ว ขุยมะพร้าว ใบไม้ผุ 1 ส่วน
 - A2 ดินปรับแต่งผิวหน้าสนาม
 - ทรายหยาบร่อนละเอียด 1 ส่วน
 - ปุ๋ยหมักร่อนละเอียด 2 ส่วน
 - ชี้น้ำกลบร่อนละเอียด 1 ส่วน
 - เปลือกถั่ว กาบมะพร้าวสับ ใบไม้ผุ 1 ส่วน

การดูแลรักษางานภูมิทัศน์

- ขอบเขตงานและความรับผิดชอบ

ผู้รับจ้างจะต้องรับผิดชอบในการดูแลรักษาภูมิทัศน์ ตามสัญญาต่อไปเป็น ระยะเวลาไม่น้อยกว่า 1 เดือน หลังจากคณะกรรมการตรวจรับพัสดุได้ตรวจรับงานงวดสุดท้ายไว้ถูกต้องแล้ว
- การดูแลต้นไม้พุ่ม
 - รดน้ำและให้ปุ๋ยตามระยะเวลาที่สมควรตามขนาดและชนิดของต้นไม้
 - ตัดแต่งให้ปุ๋ยตามคำสั่งของผู้ควบคุมงาน
 - บำบัดรักษาให้ยาฆ่าแมลงและโรคที่เกิดแก่ต้นไม้
 - เปลี่ยนต้นไม้ที่ตายหรือไม่เจริญ
 - ปรับปรุงซ่อมแซมการค้ำจุนต้นไม้ ถอนวัชพืชโคนต้นไม้
- การดูแลต้นไม้ใหญ่
 - รดน้ำและให้ปุ๋ยตามระยะเวลาที่เหมาะสม
 - ตัดแต่งและรักษาโรคแมลงตามความจำเป็น
 - เปลี่ยนต้นไม้ที่ตายหรือไม่เจริญ
 - ปรับปรุงซ่อมแซมการค้ำจุนต้นไม้ พรวนดิน ถอนวัชพืช แต่งขอบ
- การถอนวัชพืช ผู้รับจ้างจะต้องทำการถอนวัชพืชออกทันที ตลอดเวลาที่ทำการดูแลรักษาที่กำหนดไว้ในสัญญา
- การทำความสะอาดบริเวณทั่วไป ผู้รับจ้างมีหน้าที่รับผิดชอบต่อเศษหญ้า ใบไม้ กิ่งไม้ ถูกลาสติก หรือภาชนะ เศษดิน ฯลฯ ที่เกิดจากงานดูแลรักษาดังกล่าว โดยคนของผู้รับจ้างเฉพาะในวันที่ผู้รับจ้างทำงานดูแลรักษา

อุปกรณ์และแรงงานในการดูแลรักษางานภูมิทัศน์

ผู้รับจ้างเป็นผู้จัดหาอุปกรณ์และกำลังคนไม่น้อยกว่าวันละ 3 คน ในการดูแลรักษาหลังการตรวจรับมอบงานงวดสุดท้าย มาดูแลรักษาบริเวณและภูมิทัศน์ให้เหมาะสมกับข้อกำหนดในสัญญา ผู้ว่าจ้างและช่างควบคุมงานมีสิทธิ์สั่งให้ผู้รับจ้างเพิ่มอุปกรณ์และคนงานได้ และหากเห็นว่าผู้รับจ้างขาดประสิทธิภาพในการทำงาน ทำการละเลยไม่ปฏิบัติตามสัญญา เจ้าของงานมีสิทธิ์ในการริบเงินงวดสุดท้ายของผู้รับจ้าง และนำไปว่าจ้างบุคคลอื่นมาทำการแทนได้ เครื่องมือที่ผู้รับจ้างควรมีนอกเหนือไปจากเครื่องมือและวัสดุธรรมดา มีดังนี้

- ก. เครื่องพ่นปุ๋ยและยาขนาด 18 ลิตร เครื่องยนต์เบนซิน
- ข. เครื่องมือตัดแต่งต้นไม้ครบชุด พร้อมทาสีผสมต้นไม้

การดูแลรักษาหลังจากส่งมอบงานแล้ว ผู้รับจ้างไม่ต้องจ่ายค่าน้ำค่าไฟฟ้า ส่วนค่าน้ำมันเชื้อเพลิง รถตัดหญ้า ค่าปุ๋ย ค่ายาและเครื่องพ่นยา เป็นของผู้รับจ้าง โดยจะต้องทำการตัดแต่งกิ่งต้นไม้ ตัดหญ้า พ่นยา ใส่ปุ๋ย ตามหลักวิชาการ

ระยะเวลาในการดูแลรักษางานภูมิทัศน์และการรับประกันงานต้นไม้

- เมื่อส่งมอบงานงวดสุดท้ายแล้ว ผู้รับจ้างจะต้องรับผิดชอบในความชำรุดบกพร่องของงาน ตลอดระยะเวลารับประกัน 2 ปี หรือตามที่สัญญากำหนด โดยผู้รับจ้างจะต้องทำการดูแลตัดแต่งให้ปุ๋ยอย่างน้อย ไม่ต่ำกว่า 1 เดือนต่อครั้งหรือตามที่กำหนด
- ในกรณีที่ต้นไม้เสียหาย โดยธรรมชาติหรือเป็นความเสียหายอันเกิดจากผู้รับจ้าง ผู้รับจ้างจะต้องหาต้นไม้มาทดแทน โดยที่จะต้องคำนวณอายุของต้นไม้และขนาดให้เท่ากับต้นไม้เดิมที่ได้ปลูกไปหรือไม่น้อยกว่า และจะต้องเพิ่มอายุของต้นไม้และขนาดนับจากวันส่งมอบงานงวดสุดท้ายจนถึงวันที่ได้รับแจ้งจากผู้ว่าจ้างหรือเจ้าของงาน โดยมีจำนวนและพื้นที่ตามที่เสียหาย

	<p>กองช่างเทศบาลเมืองเชียงใหม่</p> <p>โครงการ ปรับปรุงภูมิทัศน์เขื่อนป้องกันตลิ่งหน้าจวนผู้ว่าฯ</p>	<p>เขียนแบบ</p> <p>นายสุวิทย์ ใจนิวัฒน์ สถาปนิกชำนาญการ</p>	<p>ตรวจ</p> <p>นายสุรเวทย์ อภิบาลสุจินต์ ศึกษานิเทศก์ โดย ปัทมาพร ขาวเกษม ผู้ชำนาญการกองช่าง</p>	<p>เขียนขอบ</p> <p>นายสุรอน คุ้มทุน ปลัดเทศบาล</p>	<p>อนุมัติ</p> <p>นายธรรมศักดิ์ ติประสิทธิ์ ราชบัณฑิตยสถาน วิศวกรชำนาญการ นายพนมเพ็ญ</p>	<p>วันที่</p> <p>23 24</p> <p>เลขที่แบบ</p> <p>3 / 2569</p>
	<p>หน้า 3 จาก 3</p>					

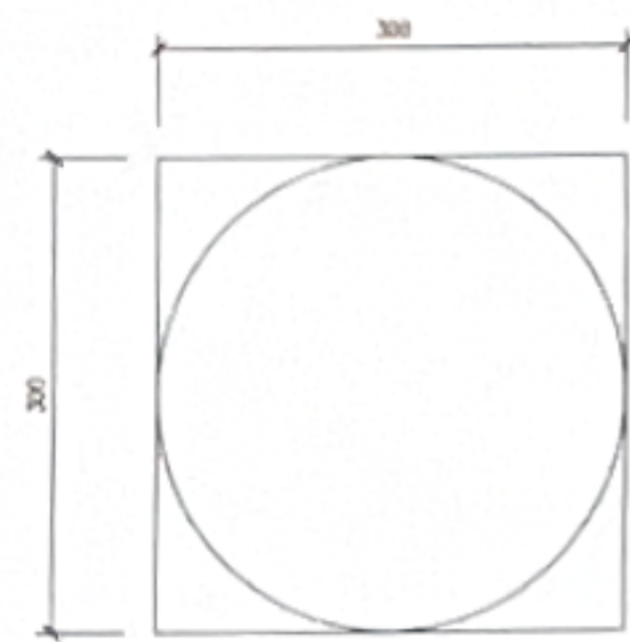

สัญลักษณ์ในแบบ
พื้นผิวต่างสัมผัสชนิดเดียน

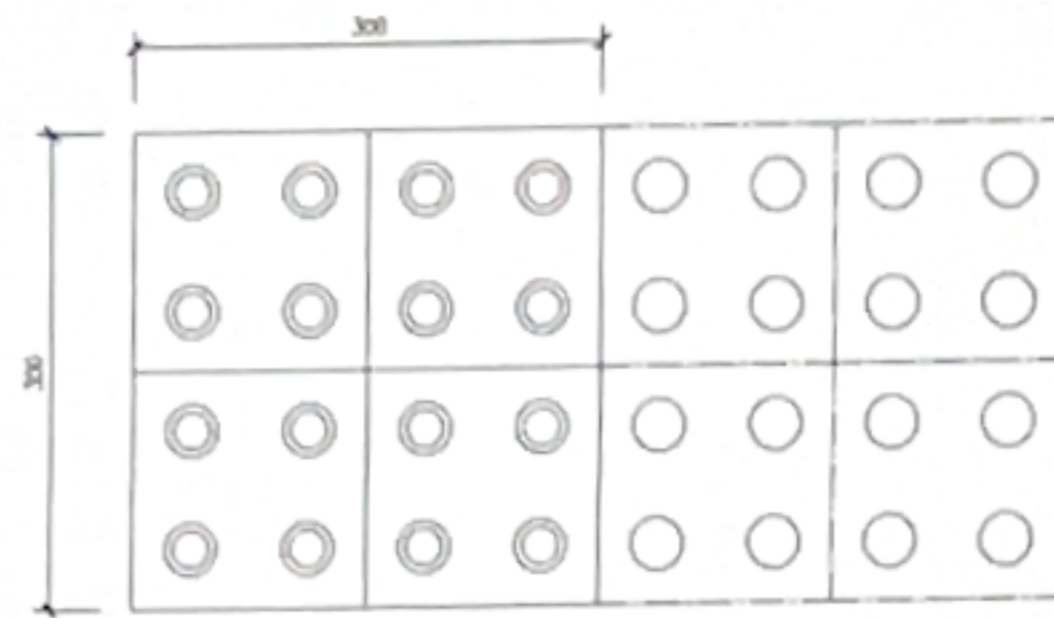

แปดลน

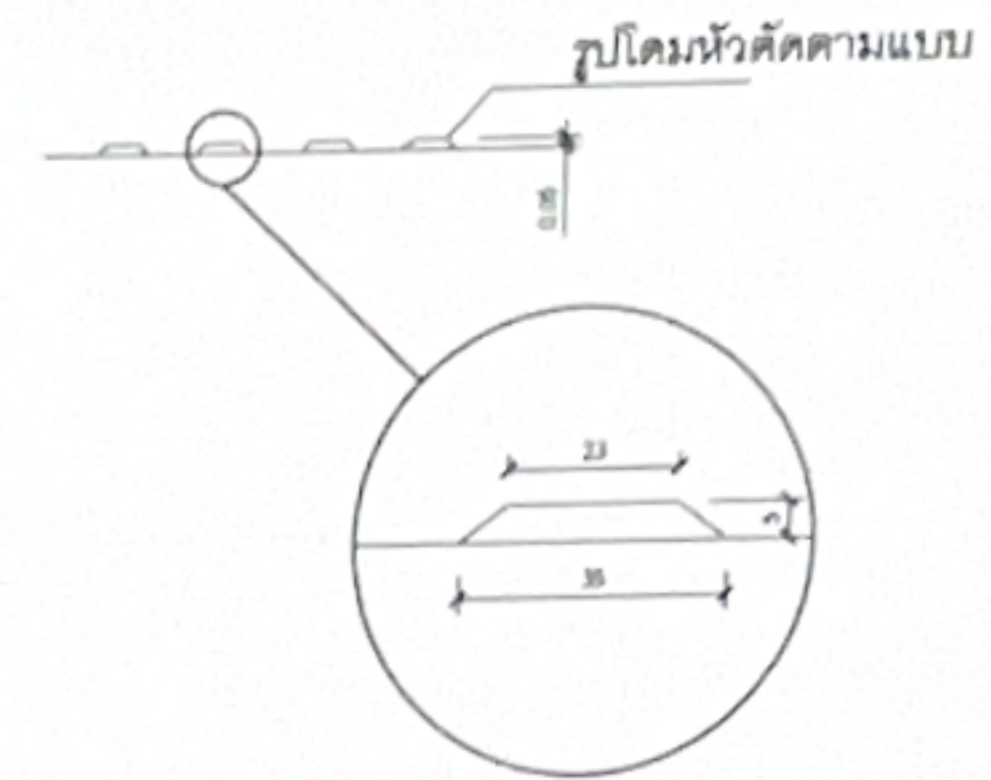

แบบขยาย
พื้นผิวต่างสัมผัสชนิดเดียน

หมายเหตุ - หน่วย มม.
- วัสดุเป็นกรรมสิทธิ์ของสำนักงานส่งเสริมการค้าในต่างประเทศ
- ระยะเวลาการใช้งานสูงสุด 3 ปี 6 เดือน
- ระยะเวลาการใช้งานสูงสุด 3 ปี 6 เดือน

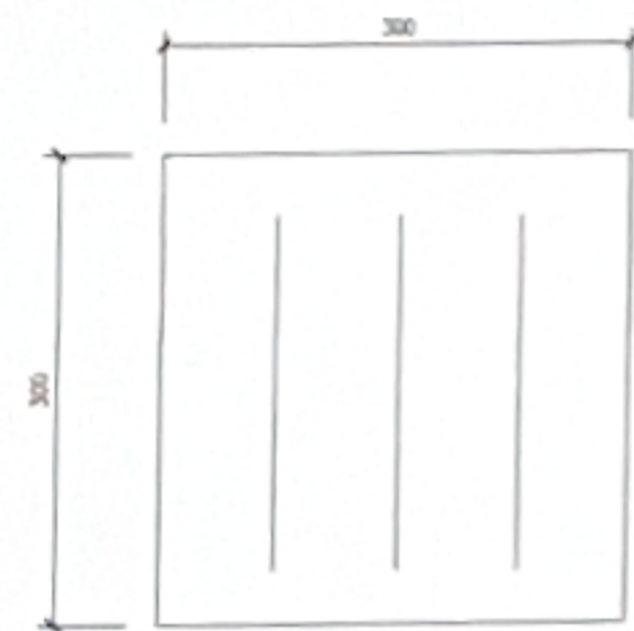

สัญลักษณ์ในแบบ
พื้นผิวต่างสัมผัสชนิดนำทาง

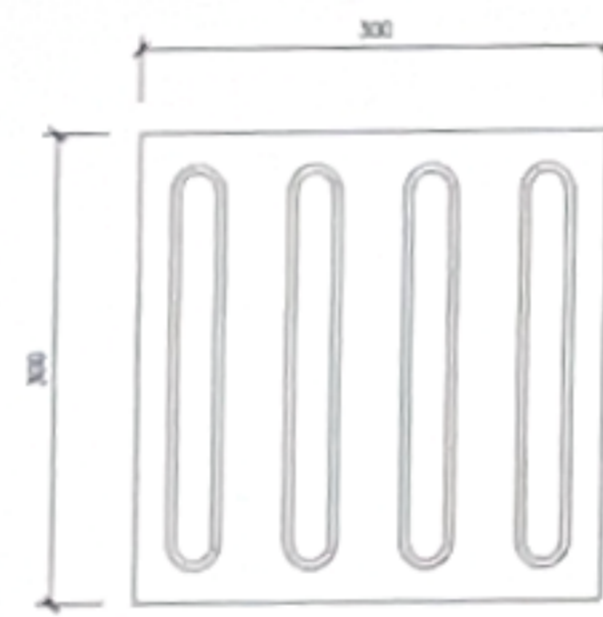

แปดลนแบบที่ 1

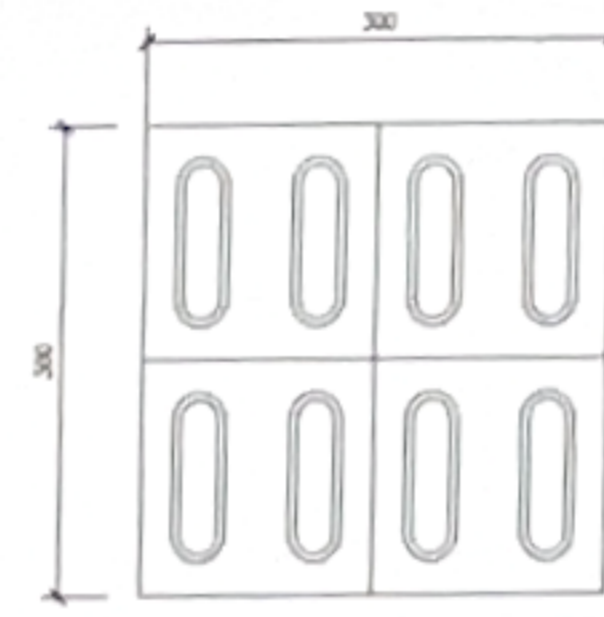

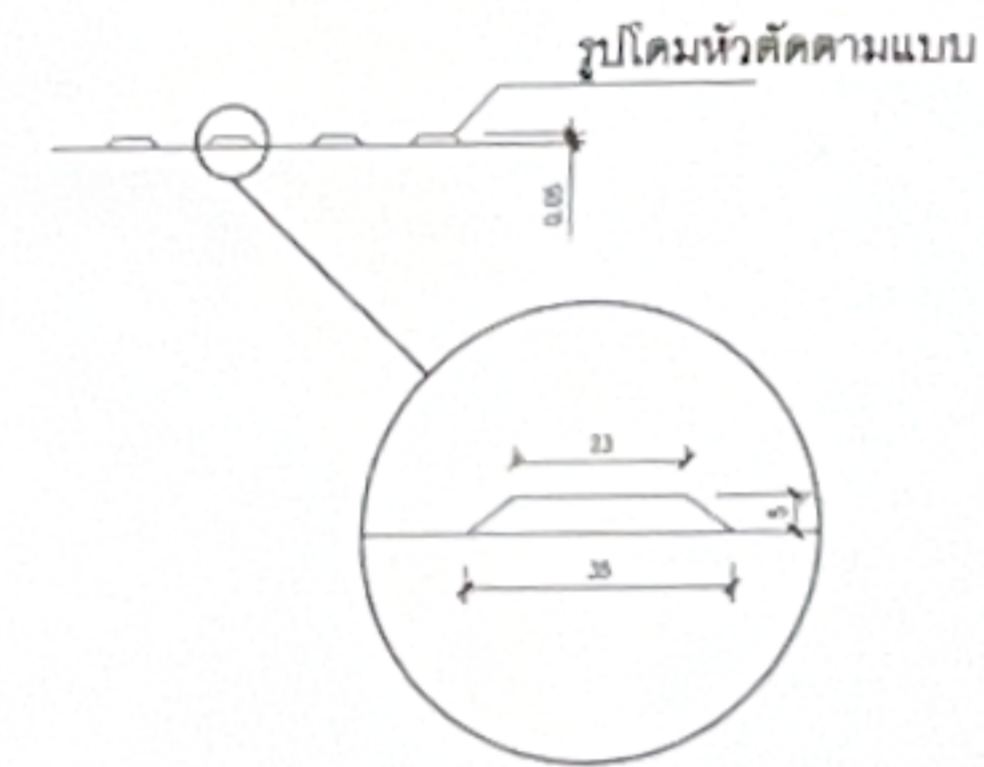

แปดลนแบบที่ 2



แบบขยาย
พื้นผิวต่างสัมผัสชนิดนำทาง

หมายเหตุ - หน่วย มม.
- วัสดุเป็นกรรมสิทธิ์ของสำนักงานส่งเสริมการค้าในต่างประเทศ
- ระยะเวลาการใช้งานสูงสุด 3 ปี 6 เดือน

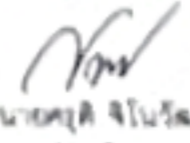
*** หมายเหตุ ผู้รับจ้างสามารถเสนอรูปแบบหรือคุณสมบัติที่เทียบเท่ากับที่กำหนดได้
โดยให้ช่างควบคุมงานและกรรมการฯ พิจารณานุมัติก่อนดำเนินการ

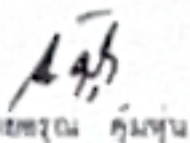
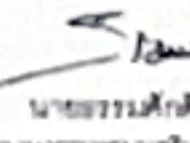
	กองช่างเทศบาลเมืองชัยนาท โครงการ ปรับปรุงภูมิทัศน์เขื่อนป้องกันตลิ่งหน้าจวนผู้ว่าฯ	ศึกษารูปแบบ  นายสุชาติ ใจโสม สถาปนิกชำนาญการ	ตรวจสอบ  นายสุบรรณ อภิรมย์สุรินทร์ วิศวกรชำนาญการ ผู้ชำนาญการช่าง	เงินขอบ  นายสุรณ คุ้มสุน ปลัดเทศบาล	อนุมัติ  นายธรรมศักดิ์ สิริประสิทธิ์ รองนายกเทศมนตรี นายทรงพล สว่าง นายกเทศมนตรี	วันที่ 24 24 เลขที่แบบ 3/2569
	3/2569					

ตารางแสดงวงเงินงบประมาณที่ได้รับจัดสรรและราคากลางในงานจ้างก่อสร้าง

1. ชื่อโครงการ

ประกวดราคาจ้างก่อสร้างปรับปรุงภูมิทัศน์บริเวณเขื่อนป้องกันตลิ่งหน้าจวนผู้ว่าราชการจังหวัดชัยนาท ขนาดกว้างไม่น้อยกว่า ๑๒ เมตร ยาวไม่น้อยกว่า ๑๗๐ เมตร หรือมีพื้นที่ไม่น้อยกว่า ๒,๐๖๐ ตารางเมตร พร้อมติดตั้งไฟฟ้าแสงสว่างโซล่าเซลล์ สูง ๖ เมตร ๓๐ วัตต์ จำนวน ๒๐ ชุด ตำบลในเมือง อำเภอเมืองชัยนาท จังหวัดชัยนาท ด้วยวิธีประกวดราคาอิเล็กทรอนิกส์ (e-bidding) / ปรับปรุงภูมิทัศน์บริเวณเขื่อนป้องกันตลิ่งหน้าจวนผู้ว่าราชการจังหวัดชัยนาท ขนาดกว้างไม่น้อยกว่า ๑๒ เมตร ยาวไม่น้อยกว่า ๑๗๐ เมตร หรือมีพื้นที่ไม่น้อยกว่า ๒,๐๖๐ ตารางเมตร

2. หน่วยงานเจ้าของโครงการ เทศบาลเมืองชัยนาท./เทศบาลเมืองชัยนาท

3. วงเงินงบประมาณที่ได้รับจัดสรร 5,600,000.00 บาท

4. ลักษณะงาน

โดยสังเขป ปรับปรุงภูมิทัศน์พื้นผิวลาน , ราวกันตก-ม้านั่ง , โคมไฟฟ้าแสงสว่าง และจัดให้มีเวทีกิจกรรมสำเร็จรูป

5. ราคากลางคำนวณ ณ วันที่ 18 มีนาคม 2569 เป็นเงิน 5,515,985.93 บาท

6. บัญชีประมาณการราคากลาง

- 6.1 รายงาน ปร.4
- 6.2 รายงาน ปร.4 ครุภัณฑ์
- 6.3 รายงาน ปร.5 (ก)
- 6.4 รายงาน ปร.5 (ข)
- 6.5 รายงาน ปร.6
- 6.6 รายงานแสดงผลความจำเป็นรายละเอียดของการสืบ

7. รายชื่อคณะกรรมการกำหนดราคากลาง

- 7.1 สุบรรพต อภิรมย์สุขสันต์ ประธานกรรมการกำหนดราคากลาง หัวหน้าฝ่ายการโยธา
- 7.2 ชยพล ชัยขวัญ กรรมการกำหนดราคากลาง นายช่างไฟฟ้าชำนาญงาน
- 7.3 ศุภติ จิโนวัฒน์ กรรมการกำหนดราคากลาง สถาปนิกชำนาญการ

สุบรรพต อภิรมย์สุขสันต์

18 มีนาคม 2569 10:58:31

แบบแสดงรายการ ปริมาณงาน และราคา

กลุ่มงาน/งาน	งานรื้อพื้นทางเดิม		
ชื่อโครงการ/งานก่อสร้าง	ประกวดราคาจ้างก่อสร้างปรับปรุงภูมิทัศน์บริเวณเขื่อนป้องกันตลิ่งหน้าจวนผู้ว่าราชการจังหวัดชัยนาท ขนาดกว้างไม่น้อยกว่า ๑๒ เมตร ยาวไม่น้อยกว่า ๑๗๐ เมตร		
สถานที่ก่อสร้าง	ตำบล	ในเมือง	หรือมีพื้นที่ไม่น้อยกว่า ๒,๐๖๐ ตารางเมตร พร้อมติดตั้งไฟฟ้าแสงสว่างโซลาเซลล์ สูง ๖ เมตร ๓๐๐ วัตต์ จำนวน ๒๐ ชุด ตำบลในเมือง อำเภอเมืองชัยนาท จังหวัดชัยนาท
หน่วยงานเจ้าของโครงการ/งานก่อสร้าง	ด้วยวิธีประกวดราคาอิเล็กทรอนิกส์ (e-bidding) / ปรับปรุงภูมิทัศน์บริเวณเขื่อนป้องกันตลิ่งหน้าจวนผู้ว่าราชการจังหวัดชัยนาท ขนาดกว้างไม่น้อยกว่า ๑๒ เมตร ยาวไม่น้อยกว่า ๑๗๐ เมตร หรือมีพื้นที่ไม่น้อยกว่า ๒,๐๖๐ ตารางเมตร เทศบาลเมืองชัยนาท / เทศบาลเมืองชัยนาท		
คำนวณราคากลางโดย	คณะกรรมการกำหนดราคากลาง	เมื่อวันที่	18 มีนาคม 2569

หน่วย : บาท

ลำดับที่	รายการ	จำนวน	หน่วย	ค่าวัสดุ		ค่าแรงงาน		รวมค่าวัสดุและแรงงาน	หมายเหตุ
				ราคาต่อหน่วย	จำนวนเงิน	ราคาต่อหน่วย	จำนวนเงิน		
1	งานรื้อพื้นทางเดิม		รวม					71,919.50	
รวมค่าวัสดุและค่าแรงงานเป็นเงินประมาณ								71,919.50	

หมายเหตุ : แสดงรายการปริมาณ และราคารวม 71,919.50 บาท ต่อ 1 หน่วย

สุบรรพต อภิรมย์สุขสันต์
18 มีนาคม 2569 10:58:32

แบบแสดงรายการ ปริมาณงาน และราคา

หน่วย : บาท

ลำดับที่	รายการ	จำนวน	หน่วย	ค่าวัสดุ		ค่าแรงงาน		รวมค่าวัสดุ และแรงงาน	หมายเหตุ
				ราคาต่อหน่วย	จำนวนเงิน	ราคาต่อหน่วย	จำนวนเงิน		
1	งานรื้อพื้นทางเดิม								
	- ค่าแรงรื้อชุดล้อม้ายันต์ไม้ยืนต้น พร้อมปลุกใหม่	5.000	ตัน	0.00	0.00	1,000.00	5,000.00	5,000.00	
	- ค่าแรงรื้อถอนโคมไฟนกก	18.000	ตัน	0.00	0.00	500.00	9,000.00	9,000.00	
	- ค่าแรงรื้อถอนเสาไฟระเบียงริมเขื่อน	18.000	ตัน	0.00	0.00	500.00	9,000.00	9,000.00	
	- ค่าแรงรื้อคันทิน	8.500	ลบ.ม.	0.00	0.00	615.00	5,227.50	5,227.50	
	- ค่าแรงรื้อตัวหนอนคอนกรีต	285.000	ตร.ม.	0.00	0.00	51.00	14,535.00	14,535.00	
	- ค่าแรงงานดินซุด ลึก0.20 ม.	22.000	ลบ.ม.	0.00	0.00	181.00	3,982.00	3,982.00	
	- ค่าแรงรื้อกระเบื้องคอนกรีต	325.000	ตร.ม.	0.00	0.00	51.00	16,575.00	16,575.00	
	- ค่าแรงรื้อเครื่องออกกำลังกาย พร้อมติดตั้งใหม่	43.000	เครื่อง	0.00	0.00	200.00	8,600.00	8,600.00	
	รวมค่างานรื้อพื้นทางเดิม	-	-	0.00	0.00	3,098.00	71,919.50	71,919.50	
รวมค่าวัสดุ และแรงงาน								71,919.50	

แบบแสดงรายการ ปริมาณงาน และราคา

กลุ่มงาน/งาน	งานก่อสร้างพื้นทางเท้า พร้อมที่จอดรถ		
ชื่อโครงการ/งานก่อสร้าง	ประกวดราคาจ้างก่อสร้างปรับปรุงภูมิทัศน์บริเวณเขื่อนป้องกันตลิ่งหน้าจวนผู้ว่าราชการจังหวัดชัยนาท ขนาดกว้างไม่น้อยกว่า ๑๒ เมตร ยาวไม่น้อยกว่า ๑๗๐ เมตร		
สถานที่ก่อสร้าง	ตำบล	ในเมือง	หรือมีพื้นที่ไม่น้อยกว่า ๒,๐๖๐ ตารางเมตร พร้อมติดตั้งไฟฟ้าแสงสว่างโซลาร์เซลล์ สูง ๖ เมตร ๓๐๐ วัตต์ จำนวน ๒๐ ชุด ตำบลในเมือง อำเภอเมืองชัยนาท จังหวัดชัยนาท
หน่วยงานเจ้าของโครงการ/งานก่อสร้าง	ด้วยวิธีประกวดราคาอิเล็กทรอนิกส์ (e-bidding) / ปรับปรุงภูมิทัศน์บริเวณเขื่อนป้องกันตลิ่งหน้าจวนผู้ว่าราชการจังหวัดชัยนาท ขนาดกว้างไม่น้อยกว่า ๑๒ เมตร ยาวไม่น้อยกว่า ๑๗๐ เมตร หรือมีพื้นที่ไม่น้อยกว่า ๒,๐๖๐ ตารางเมตร เทศบาลเมืองชัยนาท / เทศบาลเมืองชัยนาท		
คำนวณราคากลางโดย	คณะกรรมการกำหนดราคากลาง	เมื่อวันที่	18 มีนาคม 2569

หน่วย : บาท

ลำดับที่	รายการ	จำนวน	หน่วย	ค่าวัสดุ		ค่าแรงงาน		รวมค่าวัสดุและแรงงาน	หมายเหตุ
				ราคาต่อหน่วย	จำนวนเงิน	ราคาต่อหน่วย	จำนวนเงิน		
1	งานคั้นหินเตี้ย		รวม					57,899.34	
2	งานพื้น ค.ส.ล. ทำผิวซีเมนต์หยาบ		รวม					70,417.12	

หมายเหตุ : แสดงรายการปริมาณ และราคารวม 1,425,072.62 บาท ต่อ 1 หน่วย

สุบรรพต อภิรมย์สุขสันต์
18 มีนาคม 2569 10:58:32

กลุ่มงาน/งาน	งานก่อสร้างพื้นทางเท้า พร้อมทั้งจัดรถ		
ชื่อโครงการ/งานก่อสร้าง	ประกวดราคาจ้างก่อสร้างปรับปรุงภูมิทัศน์บริเวณเขื่อนป้องกันตลิ่งหน้าจวนผู้ว่าราชการจังหวัดชัยนาท ขนาดกว้างไม่น้อยกว่า ๑๒ เมตร ยาวไม่น้อยกว่า ๑๗๐ เมตร		
สถานที่ก่อสร้าง	ตำบล	ในเมือง	หรือมีพื้นที่ไม่น้อยกว่า ๒,๐๖๐ ตารางเมตร พร้อมติดตั้งไฟฟ้าแสงสว่างโซล่าเซลล์ สูง ๖ เมตร วัสดุ จำนวน ๒๐ ชุด ตำบลในเมือง อำเภอเมืองชัยนาท จังหวัดชัยนาท
หน่วยงานเจ้าของโครงการ/งานก่อสร้าง	ด้วยวิธีประกวดราคาอิเล็กทรอนิกส์ (e-bidding) / ปรับปรุงภูมิทัศน์บริเวณเขื่อนป้องกันตลิ่งหน้าจวนผู้ว่าราชการจังหวัดชัยนาท ขนาดกว้างไม่น้อยกว่า ๑๒ เมตร ยาวไม่น้อยกว่า ๑๗๐ เมตร หรือมีพื้นที่ไม่น้อยกว่า ๒,๐๖๐ ตารางเมตร เทศบาลเมืองชัยนาท / เทศบาลเมืองชัยนาท		
คำนวณราคากลางโดย	คณะกรรมการกำหนดราคากลาง	เมื่อวันที่	18 มีนาคม 2569

หน่วย : บาท

ลำดับที่	รายการ	จำนวน	หน่วย	ค่าวัสดุ		ค่าแรงงาน		รวมค่าวัสดุและแรงงาน	หมายเหตุ
				ราคาต่อหน่วย	จำนวนเงิน	ราคาต่อหน่วย	จำนวนเงิน		
3	งานพื้น ค.ส.ล. ทำผิวทรายล้าง (บน)		รวม					94,423.91	
4	งานพื้น ค.ส.ล. ทำผิวทรายล้าง (ล่าง)		รวม					201,241.91	
5	งานพื้น ค.ส.ล. ทำผิวคอนกรีตพิมพ์ลาย (สีและลวดลายกำหนดที่หลัง)		รวม					818,400.00	
6	ขานพักบันไดบน พร้อมทางลาด		รวม					170,736.85	

หมายเหตุ : แสดงรายการปริมาณ และราคารวม 1,425,072.62 บาท ต่อ 1 หน่วย

สุบรรพต อภิรมย์สุขสันต์
18 มีนาคม 2569 10:58:32

กลุ่มงาน/งาน	งานก่อสร้างพื้นทางเท้า พร้อมทั้งจอดรถ		
ชื่อโครงการ/งานก่อสร้าง	ประกวดราคาจ้างก่อสร้างปรับปรุงภูมิทัศน์บริเวณเขื่อนป้องกันตลิ่งหน้าจวนผู้ว่าราชการจังหวัดชัยนาท ขนาดกว้างไม่น้อยกว่า ๑๒ เมตร ยาวไม่น้อยกว่า ๑๗๐ เมตร		
สถานที่ก่อสร้าง	ตำบล	ในเมือง	หรือมีพื้นที่ไม่น้อยกว่า ๒,๐๖๐ ตารางเมตร พร้อมติดตั้งไฟฟ้าแสงสว่างโซล่าเซลล์ สูง ๖ เมตร วัสดุ จำนวน ๒๐ ชุด ตำบลในเมือง อำเภอเมืองชัยนาท จังหวัดชัยนาท
หน่วยงานเจ้าของโครงการ/งานก่อสร้าง	ด้วยวิธีประกวดราคาอิเล็กทรอนิกส์ (e-bidding) / ปรับปรุงภูมิทัศน์บริเวณเขื่อนป้องกันตลิ่งหน้าจวนผู้ว่าราชการจังหวัดชัยนาท ขนาดกว้างไม่น้อยกว่า ๑๒ เมตร ยาวไม่น้อยกว่า ๑๗๐ เมตร หรือมีพื้นที่ไม่น้อยกว่า ๒,๐๖๐ ตารางเมตร เทศบาลเมืองชัยนาท / เทศบาลเมืองชัยนาท		
คำนวณราคากลางโดย	คณะกรรมการกำหนดราคากลาง	เมื่อวันที่	18 มีนาคม 2569

หน่วย : บาท

ลำดับที่	รายการ	จำนวน	หน่วย	ค่าวัสดุ		ค่าแรงงาน		รวมค่าวัสดุและแรงงาน	หมายเหตุ
				ราคาต่อหน่วย	จำนวนเงิน	ราคาต่อหน่วย	จำนวนเงิน		
7	งานบันไดกลางและผิวหินทราย		รวม					11,953.49	
รวมค่าวัสดุและค่าแรงงานเป็นเงินประมาณ								1,425,072.62	

หมายเหตุ : แสดงรายการปริมาณ และราคารวม 1,425,072.62 บาท ต่อ 1 หน่วย

สุบรรพต อภิรมย์สุขสันต์
18 มีนาคม 2569 10:58:32

แบบแสดงรายการ ปริมาณงาน และราคา

หน่วย : บาท

ลำดับที่	รายการ	จำนวน	หน่วย	ค่าวัสดุ		ค่าแรงงาน		รวมค่าวัสดุ และแรงงาน	หมายเหตุ
				ราคาต่อหน่วย	จำนวนเงิน	ราคาต่อหน่วย	จำนวนเงิน		
1	งานคั้นหินเตี้ย								
	- คอนกรีตผสมเสร็จรูป รูปลูกบาศก์ 240 กก./ตร.ชม.	2.500	ลบ.ม.	2,250.00	5,625.00	329.00	822.50	6,447.50	
	- ไม้แบบหล่อคอนกรีต (คิด80%ของงาน)	65.000	ลบ.ฟ.	607.48	39,486.20	163.00	10,595.00	50,081.20	
	- ตะปู	.600	กก.	37.38	22.42	0.00	0.00	22.42	
	- เหล็กปลอก RB6 @0.40m.	.010	ตัน	21,891.03	218.91	4,900.00	49.00	267.91	
	- เหล็ก RB9	.038	ตัน	21,924.63	833.13	4,900.00	186.20	1,019.33	
	- ลวดผูกเหล็ก	1.450	กก.	42.06	60.98	0.00	0.00	60.98	
	รวมค่างานคั้นหินเตี้ย	-	-	46,752.58	46,246.64	10,292.00	11,652.70	57,899.34	
2	งานพื้น ค.ส.ล. ทำผิวซีเมนต์หยาบ								
	- คอนกรีตผสมเสร็จกำลังอัด 240 KSC (ชนิดลูกบาศก์)	24.800	ลบ.ม.	2,250.00	55,800.00	329.00	8,159.20	63,959.20	

แบบแสดงรายการ ปริมาณงาน และราคา

หน่วย : บาท

ลำดับที่	รายการ	จำนวน	หน่วย	ค่าวัสดุ		ค่าแรงงาน		รวมค่าวัสดุ และแรงงาน	หมายเหตุ
				ราคาต่อหน่วย	จำนวนเงิน	ราคาต่อหน่วย	จำนวนเงิน		
	- ตะแกรงเหล็ก 4 มม. @ 0.20 m.	248.000	ตร.ม.	20.04	4,969.92	6.00	1,488.00	6,457.92	
	รวมค่างานพื้น ค.ส.ล. ทำผิวซีเมนต์หยาบ	-	-	2,270.04	60,769.92	335.00	9,647.20	70,417.12	
3	งานพื้น ค.ส.ล. ทำผิวทรายล้าง (บน)								
	- ทรายชุ่มน้ำอัดแน่น หนา 0.20 ม.	20.500	ลบ.ม.	313.09	6,418.34	121.00	2,480.50	8,898.84	
	- ทรายชุ่มน้ำอัดแน่น หนา 0.10 ม.	9.500	ลบ.ม.	313.09	2,974.35	121.00	1,149.50	4,123.85	
	- คอนกรีตผสมเสร็จกำลังอัด 240 KSC ชนิดลูกรูบาศก์) ปรับระดับ หนา 0.085 ม.	9.180	ลบ.ม.	2,250.00	20,655.00	329.00	3,020.22	23,675.22	
	- ตะแกรงเหล็ก 4 มม. @ 0.20 m.	108.000	ตร.ม.	20.04	2,164.32	6.00	648.00	2,812.32	
	- ทำผิวทรายล้าง (ทรายเบอร์ 4) หนา 0.015ม.	108.000	ตร.ม.	400.46	43,249.68	108.00	11,664.00	54,913.68	
	รวมค่างานพื้น ค.ส.ล. ทำผิวทรายล้าง (บน)	-	-	3,296.68	75,461.69	685.00	18,962.22	94,423.91	
4	งานพื้น ค.ส.ล. ทำผิวทรายล้าง (ล่าง)								

แบบแสดงรายการ ปริมาณงาน และราคา

หน่วย : บาท

ลำดับที่	รายการ	จำนวน	หน่วย	ค่าวัสดุ		ค่าแรงงาน		รวมค่าวัสดุ และแรงงาน	หมายเหตุ
				ราคาต่อหน่วย	จำนวนเงิน	ราคาต่อหน่วย	จำนวนเงิน		
	- ทรายชุ่มน้ำอัดแน่น หนา 0.10 ม.	20.500	ลบ.ม.	313.09	6,418.34	121.00	2,480.50	8,898.84	
	- คอนกรีตผสมเสีร้จกัำลังอัด 240 KSC (ชนิดลูกบาศก์) หนา0.085 ม.	18.830	ลบ.ม.	2,250.00	42,367.50	329.00	6,195.07	48,562.57	
	- ตะแกรงเหล็ก 4 มม. @ 0.20 m.	269.000	ตร.ม.	20.04	5,390.76	6.00	1,614.00	7,004.76	
	- ทำผิวทรายล้าง (ทราบเบอร์ 4) หนา 0.015 ม.	269.000	ตร.ม.	400.46	107,723.74	108.00	29,052.00	136,775.74	
	รวมค่างานพื้น ค.ส.ล. ทำผิวทรายล้าง (ล้าง)	-	-	2,983.59	161,900.34	564.00	39,341.57	201,241.91	
5	งานพื้น ค.ส.ล. ทำผิวคอนกรีตพิมพ์ลาย (สีและลวดลายกำหนดที่หลัง)								
	- พื้น ค.ส.ล. ทำผิวคอนกรีตพิมพ์ลาย (พร้อมค่าแรง)	1,488.000	ตร.ม.	550.00	818,400.00	0.00	0.00	818,400.00	
	รวมค่างานพื้น ค.ส.ล. ทำผิวคอนกรีตพิมพ์ลาย (สีและลวดลายกำหนดที่หลัง)	-	-	550.00	818,400.00	0.00	0.00	818,400.00	

แบบแสดงรายการ ปริมาณงาน และราคา

หน่วย : บาท

ลำดับที่	รายการ	จำนวน	หน่วย	ค่าวัสดุ		ค่าแรงงาน		รวมค่าวัสดุ และแรงงาน	หมายเหตุ
				ราคาต่อหน่วย	จำนวนเงิน	ราคาต่อหน่วย	จำนวนเงิน		
6	خانพักบันไดบน พร้อมทางลาด								
	خانพักบันไดบน พร้อมทางลาด								
	- ทรายชุ่มน้ำอัดแน่น	17.800	ลบ.ม.	313.09	5,573.00	121.00	2,153.80	7,726.80	
	- คอนกรีตผสมเสร็จกำลังอัด 240 KSC (ชนิดลูกบาศก์) หนา0.085 ม.	2.000	ลบ.ม.	2,250.00	4,500.00	329.00	658.00	5,158.00	
	งานคาน ค.ส.ล.ทางลาดด้านยาว								
	- คอนกรีตผสมเสร็จกำลังอัด 240 KSC (ชนิดลูกบาศก์) หนา0.085 ม.	3.500	ลบ.ม.	2,250.00	7,875.00	329.00	1,151.50	9,026.50	
	- เหล็กปลอก 15-RB6 @0.20m. (15ปลอก*4ชั้น=60ปลอก)	.070	ตัน	21,961.19	1,537.28	4,900.00	343.00	1,880.28	
	- เหล็กยื่น 60-DB16 @0.16m.	.340	ตัน	20,250.09	6,885.03	3,900.00	1,326.00	8,211.03	
	- ลวดผูกเหล็ก	12.200	กก.	42.06	513.13	0.00	0.00	513.13	
	- ไม้แบบ (คิด80%ของงาน)	90.400	ลบ.ฟ.	607.48	54,916.19	163.00	14,735.20	69,651.39	
	- ตะปู	.800	กก.	37.38	29.90	0.00	0.00	29.90	

แบบแสดงรายการ ปริมาณงาน และราคา

หน่วย : บาท

ลำดับที่	รายการ	จำนวน	หน่วย	ค่าวัสดุ		ค่าแรงงาน		รวมค่าวัสดุ และแรงงาน	หมายเหตุ
				ราคาต่อหน่วย	จำนวนเงิน	ราคาต่อหน่วย	จำนวนเงิน		
	งานคาน ค.ส.ล. ทางลาดด้านขวาง								
	- คอนกรีตผสมเสร็จกำลังอัด 240 KSC (ชนิดลูกรบาศก์) หนา0.085 ม.	1.000	ลบ.ม.	2,250.00	2,250.00	329.00	329.00	2,579.00	
	- เหล็กปลอก 4-RB6 @0.20m. (4ปลอก*4ชั้น=16ปลอก)	.020	ตัน	21,961.19	439.22	4,900.00	98.00	537.22	
	- เหล็กยี่น 24-DB16 @ 0.125m.	.150	ตัน	20,250.09	3,037.51	3,900.00	585.00	3,622.51	
	- ลวดผูกเหล็ก	4.630	กก.	42.06	194.73	0.00	0.00	194.73	
	- ไม้แบบ (คิด80%ของงาน)	27.120	ลบ.ฟ.	607.48	16,474.85	163.00	4,420.56	20,895.41	
	- ตะปู	.250	กก.	37.38	9.34	0.00	0.00	9.34	
	งานคาน ค.ส.ล. ขานพักช่วงสั้น								
	- คอนกรีตผสมเสร็จกำลังอัด 240 KSC (ชนิดลูกรบาศก์) หนา0.085 ม.	1.950	ลบ.ม.	2,250.00	4,387.50	329.00	641.55	5,029.05	
	- เหล็กปลอก 4-RB6 (4ปลอก*2ชั้น=8ปลอก)	.020	ตัน	21,961.19	439.22	4,900.00	98.00	537.22	
	- เหล็กยี่น 24-DB16	.140	ตัน	20,250.09	2,835.01	3,900.00	546.00	3,381.01	

แบบแสดงรายการ ปริมาณงาน และราคา

หน่วย : บาท

ลำดับที่	รายการ	จำนวน	หน่วย	ค่าวัสดุ		ค่าแรงงาน		รวมค่าวัสดุ และแรงงาน	หมายเหตุ
				ราคาต่อหน่วย	จำนวนเงิน	ราคาต่อหน่วย	จำนวนเงิน		
	- ลวดผูกเหล็ก	4.650	กก.	42.06	195.57	0.00	0.00	195.57	
	- ไม้แบบ (คิด80%ของงาน)	27.120	ลบ.ฟ.	607.48	16,474.85	163.00	4,420.56	20,895.41	
	- ตะปู	.250	กก.	37.38	9.34	0.00	0.00	9.34	
	งานก่ออิฐกำแพงด้านทางลาด								
	- งานก่ออิฐครึ่งแผ่น	14.000	ตร.ม.	231.36	3,239.04	104.00	1,456.00	4,695.04	
	- ปูนทราย 1:1 หนา 0.015 ม.	.220	ตร.ม.	74.33	16.35	109.00	23.98	40.33	
	งานสัญลักษณ์								
	- สัญลักษณ์ในแบบพื้นผิวต่างสัมผัสชนิดเตือน	2.000	ตร.ม.	650.52	1,301.04	195.00	390.00	1,691.04	
	- สัญลักษณ์ในแบบพื้นผิวต่างสัมผัสชนิดนำทาง	5.000	ตร.ม.	650.52	3,252.60	195.00	975.00	4,227.60	
	รวมค่าขนพักบันไดบน พร้อมทางลาด	-	-	139,614.42	136,385.70	28,929.00	34,351.15	170,736.85	
7	งานบันไดกลางและผิวหินทราย								
	- งานก่ออิฐครึ่งแผ่น	9.000	ตร.ม.	231.36	2,082.24	104.00	936.00	3,018.24	

แบบแสดงรายการ ปริมาณงาน และราคา

หน่วย : บาท

ลำดับที่	รายการ	จำนวน	หน่วย	ค่าวัสดุ		ค่าแรงงาน		รวมค่าวัสดุ และแรงงาน	หมายเหตุ
				ราคาต่อหน่วย	จำนวนเงิน	ราคาต่อหน่วย	จำนวนเงิน		
	- ทราয়ชุ่มน้ำอัดแน่น	2.000	ลบ.ม.	313.09	626.18	121.00	242.00	868.18	
	- คอนกรีตผสมเสีร้กำลังอัด 240 KSC (ชนิดลูกรบาศก์) หนา0.085 ม.	.750	ลบ.ม.	2,250.00	1,687.50	329.00	246.75	1,934.25	
	- ปูนทราย 1:1 หนา 0.015 ม.	.250	ตร.ม.	74.33	18.58	109.00	27.25	45.83	
	- ทำผิวทรายล้าง (ทรายเบอร์ 4) หนา 0.015ม.	15.200	ตร.ม.	400.46	6,086.99	0.00	0.00	6,086.99	
	รวมค่างานบันไดกลางและผิวหินทราย	-	-	3,269.24	10,501.49	663.00	1,452.00	11,953.49	
รวมค่าวัสดุ และแรงงาน								1,425,072.62	

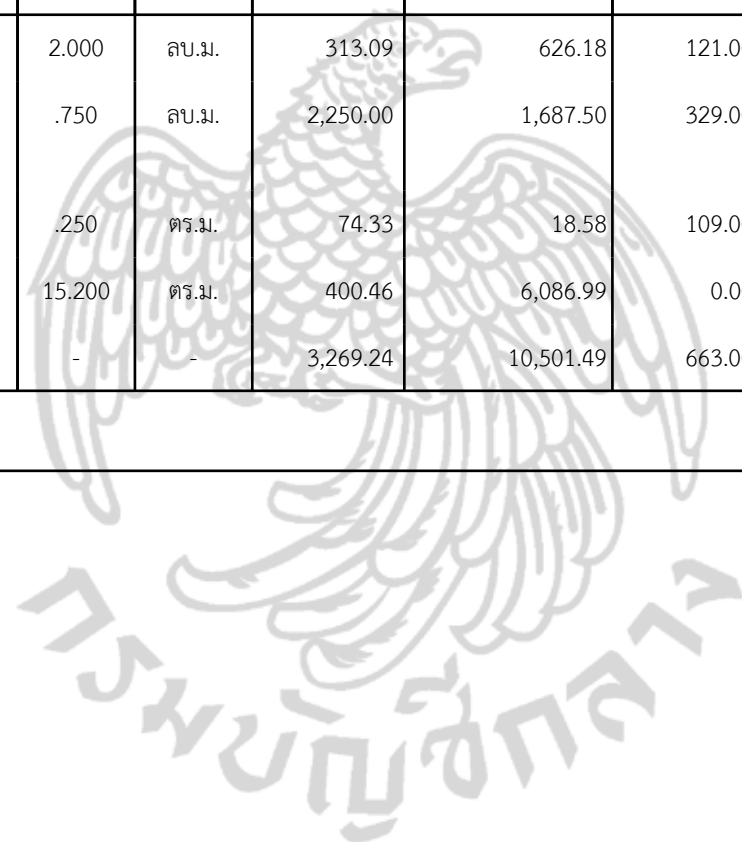

แบบแสดงรายการ ปริมาณงาน และราคา

กลุ่มงาน/งาน	งานผนัง
ชื่อโครงการ/งานก่อสร้าง	ประกวดราคาจ้างก่อสร้างปรับปรุงภูมิทัศน์บริเวณเขื่อนป้องกันตลิ่งหน้าจวนผู้ว่าราชการจังหวัดชัยนาท ขนาดกว้างไม่น้อยกว่า ๑๒ เมตร ยาวไม่น้อยกว่า ๑๗๐ เมตร
สถานที่ก่อสร้าง	ตำบล ในเมือง หรือมีพื้นที่ไม่น้อยกว่า ๒,๐๖๐ ตารางเมตร พร้อมติดตั้งไฟฟ้าแสงสว่างโซลาเซลล์ สูง ๖ เมตร ๓๐๐ วัตต์ จำนวน ๒๐ ชุด ตำบลในเมือง อำเภอเมืองชัยนาท จังหวัดชัยนาท
หน่วยงานเจ้าของโครงการ/งานก่อสร้าง	ด้วยวิธีประกวดราคาอิเล็กทรอนิกส์ (e-bidding) / ปรับปรุงภูมิทัศน์บริเวณเขื่อนป้องกันตลิ่งหน้าจวนผู้ว่าราชการจังหวัดชัยนาท ขนาดกว้างไม่น้อยกว่า ๑๒ เมตร ยาวไม่น้อยกว่า ๑๗๐ เมตร หรือมีพื้นที่ไม่น้อยกว่า ๒,๐๖๐ ตารางเมตร เทศบาลเมืองชัยนาท / เทศบาลเมืองชัยนาท
คำนวณราคากลางโดย	คณะกรรมการกำหนดราคากลาง เมื่อวันที่ 18 มีนาคม 2569

หน่วย : บาท

ลำดับที่	รายการ	จำนวน	หน่วย	ค่าวัสดุ		ค่าแรงงาน		รวมค่าวัสดุและแรงงาน	หมายเหตุ
				ราคาต่อหน่วย	จำนวนเงิน	ราคาต่อหน่วย	จำนวนเงิน		
1	งานผนังทรายล้างชั้นบน		รวม					6,006.90	
2	งานผนังทรายล้างชั้นล่าง		รวม					54,062.10	

หมายเหตุ : แสดงรายการปริมาณ และราคารวม 66,878.98 บาท ต่อ 1 หน่วย

สุบรรพต อภิรมย์สุขสันต์
18 มีนาคม 2569 10:58:33

กลุ่มงาน/งาน	งานผนัง
ชื่อโครงการ/งานก่อสร้าง	ประกวดราคาจ้างก่อสร้างปรับปรุงภูมิทัศน์บริเวณเขื่อนป้องกันตลิ่งหน้าจวนผู้ว่าราชการจังหวัดชัยนาท ขนาดกว้างไม่น้อยกว่า ๑๒ เมตร ยาวไม่น้อยกว่า ๑๗๐ เมตร
สถานที่ก่อสร้าง	ตำบลในเมือง หรือมีพื้นที่ไม่น้อยกว่า ๒,๐๖๐ ตารางเมตร พร้อมติดตั้งไฟฟ้าแสงสว่างโซล่าเซลล์ สูง ๖ เมตร วัสดุ จำนวน ๒๐ ชุด ตำบลในเมือง อำเภอเมืองชัยนาท จังหวัดชัยนาท
หน่วยงานเจ้าของโครงการ/งานก่อสร้าง	ด้วยวิธีประกวดราคาอิเล็กทรอนิกส์ (e-bidding) / ปรับปรุงภูมิทัศน์บริเวณเขื่อนป้องกันตลิ่งหน้าจวนผู้ว่าราชการจังหวัดชัยนาท ขนาดกว้างไม่น้อยกว่า ๑๒ เมตร ยาวไม่น้อยกว่า ๑๗๐ เมตร หรือมีพื้นที่ไม่น้อยกว่า ๒,๐๖๐ ตารางเมตร เทศบาลเมืองชัยนาท / เทศบาลเมืองชัยนาท
คำนวณราคากลางโดย	คณะกรรมการกำหนดราคากลาง เมื่อวันที่ 18 มีนาคม 2569

หน่วย : บาท

ลำดับที่	รายการ	จำนวน	หน่วย	ค่าวัสดุ		ค่าแรงงาน		รวมค่าวัสดุและแรงงาน	หมายเหตุ
				ราคาต่อหน่วย	จำนวนเงิน	ราคาต่อหน่วย	จำนวนเงิน		
3	งานผนังทาสี		รวม					6,809.98	
รวมค่าวัสดุและค่าแรงงานเป็นเงินประมาณ								66,878.98	

หมายเหตุ : แสดงรายการปริมาณ และราคารวม 66,878.98 บาท ต่อ 1 หน่วย

สุบรรพต อภิรมย์สุขสันต์
18 มีนาคม 2569 10:58:33

แบบแสดงรายการ ปริมาณงาน และราคา

หน่วย : บาท

ลำดับที่	รายการ	จำนวน	หน่วย	ค่าวัสดุ		ค่าแรงงาน		รวมค่าวัสดุ และแรงงาน	หมายเหตุ
				ราคาต่อหน่วย	จำนวนเงิน	ราคาต่อหน่วย	จำนวนเงิน		
1	งานผนังทรายล้างชั้นบน								
	- ทำผิวทรายล้าง (ทรายเบอร์ 4) หนา 0.015ม.	15.000	ตร.ม.	400.46	6,006.90	0.00	0.00	6,006.90	
	รวมค่างานผนังทรายล้างชั้นบน	-	-	400.46	6,006.90	0.00	0.00	6,006.90	
2	งานผนังทรายล้างชั้นล่าง								
	- ทำผิวทรายล้าง (ทรายเบอร์ 4) หนา 0.015ม.	135.000	ตร.ม.	400.46	54,062.10	0.00	0.00	54,062.10	
	รวมค่างานผนังทรายล้างชั้นล่าง	-	-	400.46	54,062.10	0.00	0.00	54,062.10	
3	งานผนังทาสี								
	- ปูนทราย 1:1 หนา 0.015 ม.	6.000	ตร.ม.	74.33	445.98	109.00	654.00	1,099.98	
	- ผนังทาสี (สีพลาสติก 1 แกลลอน ทาได้ 35 ตร.ม.) แกลลอนละ 337.83 บาท	125.000	ตร.ม.	10.68	1,335.00	35.00	4,375.00	5,710.00	
	รวมค่างานผนังทาสี	-	-	85.01	1,780.98	144.00	5,029.00	6,809.98	
รวมค่าวัสดุ และแรงงาน								66,878.98	

แบบแสดงรายการ ปริมาณงาน และราคา

กลุ่มงาน/งาน	งานกำแพงกันดิน		
ชื่อโครงการ/งานก่อสร้าง	ประกวดราคาจ้างก่อสร้างปรับปรุงภูมิทัศน์บริเวณเขื่อนป้องกันตลิ่งหน้าจวนผู้ว่าราชการจังหวัดชัยนาท ขนาดกว้างไม่น้อยกว่า ๑๒ เมตร ยาวไม่น้อยกว่า ๑๗๐ เมตร		
สถานที่ก่อสร้าง	ตำบล	ในเมือง	หรือมีพื้นที่ไม่น้อยกว่า ๒,๐๖๐ ตารางเมตร พร้อมติดตั้งไฟฟ้าแสงสว่างโซลาเซลล์ สูง ๖ เมตร ๓๐๐ วัตต์ จำนวน ๒๐ ชุด ตำบลในเมือง อำเภอเมืองชัยนาท จังหวัดชัยนาท
หน่วยงานเจ้าของโครงการ/งานก่อสร้าง	ด้วยวิธีประกวดราคาอิเล็กทรอนิกส์ (e-bidding) / ปรับปรุงภูมิทัศน์บริเวณเขื่อนป้องกันตลิ่งหน้าจวนผู้ว่าราชการจังหวัดชัยนาท ขนาดกว้างไม่น้อยกว่า ๑๒ เมตร ยาวไม่น้อยกว่า ๑๗๐ เมตร หรือมีพื้นที่ไม่น้อยกว่า ๒,๐๖๐ ตารางเมตร เทศบาลเมืองชัยนาท / เทศบาลเมืองชัยนาท		
คำนวณราคากลางโดย	คณะกรรมการกำหนดราคากลาง	เมื่อวันที่	18 มีนาคม 2569

หน่วย : บาท

ลำดับที่	รายการ	จำนวน	หน่วย	ค่าวัสดุ		ค่าแรงงาน		รวมค่าวัสดุและแรงงาน	หมายเหตุ
				ราคาต่อหน่วย	จำนวนเงิน	ราคาต่อหน่วย	จำนวนเงิน		
1	งานกำแพงกันดินB2 (แบบมูมมน)		รวม					214,807.98	
2	งานกำแพงกันดินB2 (แบบมูมเหลี่ยม)		รวม					930,897.53	

หมายเหตุ : แสดงรายการปริมาณ และราคารวม 1,489,498.07 บาท ต่อ 1 หน่วย

สุบรรพต อภิรมย์สุขสันต์
18 มีนาคม 2569 10:58:33

กลุ่มงาน/งาน	งานกำแพงกันดิน
ชื่อโครงการ/งานก่อสร้าง	ประกวดราคาจ้างก่อสร้างปรับปรุงภูมิทัศน์บริเวณเขื่อนป้องกันตลิ่งหน้าจวนผู้ว่าราชการจังหวัดชัยนาท ขนาดกว้างไม่น้อยกว่า ๑๒ เมตร ยาวไม่น้อยกว่า ๑๗๐ เมตร
สถานที่ก่อสร้าง	ตำบลในเมือง หรือมีพื้นที่ไม่น้อยกว่า ๒,๐๖๐ ตารางเมตร พร้อมติดตั้งไฟฟ้าแสงสว่างโซล่าเซลล์ สูง ๖ เมตร วัสดุ จำนวน ๒๐ ชุด ตำบลในเมือง อำเภอเมืองชัยนาท จังหวัดชัยนาท
หน่วยงานเจ้าของโครงการ/งานก่อสร้าง	ด้วยวิธีประกวดราคาอิเล็กทรอนิกส์ (e-bidding) / ปรับปรุงภูมิทัศน์บริเวณเขื่อนป้องกันตลิ่งหน้าจวนผู้ว่าราชการจังหวัดชัยนาท ขนาดกว้างไม่น้อยกว่า ๑๒ เมตร ยาวไม่น้อยกว่า ๑๗๐ เมตร หรือมีพื้นที่ไม่น้อยกว่า ๒,๐๖๐ ตารางเมตร เทศบาลเมืองชัยนาท / เทศบาลเมืองชัยนาท
คำนวณราคากลางโดย	คณะกรรมการกำหนดราคากลาง เมื่อวันที่ 18 มีนาคม 2569

หน่วย : บาท

ลำดับที่	รายการ	จำนวน	หน่วย	ค่าวัสดุ		ค่าแรงงาน		รวมค่าวัสดุและแรงงาน	หมายเหตุ
				ราคาต่อหน่วย	จำนวนเงิน	ราคาต่อหน่วย	จำนวนเงิน		
3	งานกำแพงกันดินB1		รวม					139,259.13	
4	งานคาน GB		รวม					204,533.43	
รวมค่าวัสดุและค่าแรงงานเป็นเงินประมาณ								1,489,498.07	

หมายเหตุ : แสดงรายการปริมาณ และราคารวม 1,489,498.07 บาท ต่อ 1 หน่วย

สุบรรพต อภิรมย์สุขสันต์

18 มีนาคม 2569 10:58:33

แบบแสดงรายการ ปริมาณงาน และราคา

หน่วย : บาท

ลำดับที่	รายการ	จำนวน	หน่วย	ค่าวัสดุ		ค่าแรงงาน		รวมค่าวัสดุ และแรงงาน	หมายเหตุ
				ราคาต่อหน่วย	จำนวนเงิน	ราคาต่อหน่วย	จำนวนเงิน		
1	งานกำแพงกันดินB2 (แบบมูมมน)								
	- คอนกรีตผสมเสร็จกำลังอัด 240 KSC (ชนิดลูกรบาศก์)	8.000	ลบ.ม.	2,250.00	18,000.00	329.00	2,632.00	20,632.00	
	- เหล็ก DB12 @0.14m.	.280	ตัน	20,391.19	5,709.53	3,900.00	1,092.00	6,801.53	
	- เหล็กDB16 @0.25m.	.650	ตัน	20,250.09	13,162.55	3,900.00	2,535.00	15,697.55	
	- ลวดผูกเหล็ก	27.900	กก.	42.06	1,173.47	0.00	0.00	1,173.47	
	- ไม้แบบ (คิด80%ของงาน)	221.200	ลบ.ฟ.	607.48	134,374.57	163.00	36,055.60	170,430.17	
	- ตะปู	1.960	กก.	37.38	73.26	0.00	0.00	73.26	
	รวมค่างานกำแพงกันดินB2 (แบบมูมมน)	-	-	43,578.20	172,493.38	8,292.00	42,314.60	214,807.98	
2	งานกำแพงกันดินB2 (แบบมูมเหลี่ยม)								
	- คอนกรีตผสมเสร็จกำลังอัด 240 KSC (ชนิดลูกรบาศก์)	46.680	ลบ.ม.	2,250.00	105,030.00	329.00	15,357.72	120,387.72	

แบบแสดงรายการ ปริมาณงาน และราคา

หน่วย : บาท

ลำดับที่	รายการ	จำนวน	หน่วย	ค่าวัสดุ		ค่าแรงงาน		รวมค่าวัสดุ และแรงงาน	หมายเหตุ
				ราคาต่อหน่วย	จำนวนเงิน	ราคาต่อหน่วย	จำนวนเงิน		
	- เหล็ก DB12 @0.14m.	2.950	ตัน	20,391.19	60,154.01	3,900.00	11,505.00	71,659.01	
	- เหล็กDB16 @0.25m.	3.900	ตัน	20,250.09	78,975.35	3,900.00	15,210.00	94,185.35	
	- ลวดผูกเหล็ก	204.000	กก.	42.06	8,580.24	0.00	0.00	8,580.24	
	- ไม้แบบ (คิด50%ของงาน)	825.000	ลบ.ฟ.	607.48	501,171.00	163.00	134,475.00	635,646.00	
	- ตะปู	11.750	กก.	37.38	439.21	0.00	0.00	439.21	
	รวมค่างานกำแพงกันดินB2 (แบบมุมเหลี่ยม)	-	-	43,578.20	754,349.81	8,292.00	176,547.72	930,897.53	
3	งานกำแพงกันดินB1								
	- คอนกรีตผสมเสร็จกำลังอัด 240 KSC (ชนิดลูกรบาศก์)	5.800	ลบ.ม.	2,250.00	13,050.00	329.00	1,908.20	14,958.20	
	- เหล็ก DB12 @0.14m.	.460	ตัน	20,391.19	9,379.94	3,900.00	1,794.00	11,173.94	
	- เหล็ก DB16 @0.25m.	1.350	ตัน	20,250.09	27,337.62	3,900.00	5,265.00	32,602.62	
	- ลวดผูกเหล็ก	53.520	กก.	42.06	2,251.05	0.00	0.00	2,251.05	

แบบแสดงรายการ ปริมาณงาน และราคา

หน่วย : บาท

ลำดับที่	รายการ	จำนวน	หน่วย	ค่าวัสดุ		ค่าแรงงาน		รวมค่าวัสดุ และแรงงาน	หมายเหตุ
				ราคาต่อหน่วย	จำนวนเงิน	ราคาต่อหน่วย	จำนวนเงิน		
	- ไม้แบบ (คิด50%ของงาน)	101.520	ลบ.ฟ.	607.48	61,671.36	163.00	16,547.76	78,219.12	
	- ตะปู	1.450	กก.	37.38	54.20	0.00	0.00	54.20	
	รวมค่างานกำแพงกันดินB1	-	-	43,578.20	113,744.17	8,292.00	25,514.96	139,259.13	
4	งานคาน GB								
	- คอนกรีตผสมเสร็จกำลังอัด 240 KSC (ชนิดลูกบาศก์)	9.050	ลบ.ม.	2,250.00	20,362.50	329.00	2,977.45	23,339.95	
	- เหล็ก DB12 @0.14 m.	.920	ตัน	20,391.19	18,759.89	3,900.00	3,588.00	22,347.89	
	- เหล็ก DB16 @0.25 m.	1.380	ตัน	20,250.09	27,945.12	3,900.00	5,382.00	33,327.12	
	- ลวดผูกเหล็ก	58.250	กก.	42.06	2,449.99	0.00	0.00	2,449.99	
	- ไม้แบบ (คิด50%ของงาน)	159.620	ลบ.ฟ.	607.48	96,965.95	163.00	26,018.06	122,984.01	
	- ตะปู	2.260	กก.	37.38	84.47	0.00	0.00	84.47	
	รวมค่างานคาน GB	-	-	43,578.20	166,567.92	8,292.00	37,965.51	204,533.43	
รวมค่าวัสดุ และแรงงาน								1,489,498.07	

แบบแสดงรายการ ปริมาณงาน และราคา

กลุ่มงาน/งาน	งานราวมือจับ		
ชื่อโครงการ/งานก่อสร้าง	ประกวดราคาจ้างก่อสร้างปรับปรุงภูมิทัศน์บริเวณเขื่อนป้องกันตลิ่งหน้าจวนผู้ว่าราชการจังหวัดชัยนาท ขนาดกว้างไม่น้อยกว่า ๑๒ เมตร ยาวไม่น้อยกว่า ๑๗๐ เมตร		
สถานที่ก่อสร้าง	ตำบล	ในเมือง	หรือมีพื้นที่ไม่น้อยกว่า ๒,๐๖๐ ตารางเมตร พร้อมติดตั้งไฟฟ้าแสงสว่างโซลาเซลล์ สูง ๖ เมตร ๓๐๐ วัตต์ จำนวน ๒๐ ชุด ตำบลในเมือง อำเภอเมืองชัยนาท จังหวัดชัยนาท
หน่วยงานเจ้าของโครงการ/งานก่อสร้าง	ด้วยวิธีประกวดราคาอิเล็กทรอนิกส์ (e-bidding) / ปรับปรุงภูมิทัศน์บริเวณเขื่อนป้องกันตลิ่งหน้าจวนผู้ว่าราชการจังหวัดชัยนาท ขนาดกว้างไม่น้อยกว่า ๑๒ เมตร ยาวไม่น้อยกว่า ๑๗๐ เมตร หรือมีพื้นที่ไม่น้อยกว่า ๒,๐๖๐ ตารางเมตร เทศบาลเมืองชัยนาท / เทศบาลเมืองชัยนาท		
คำนวณราคากลางโดย	คณะกรรมการกำหนดราคากลาง	เมื่อวันที่	18 มีนาคม 2569

หน่วย : บาท

ลำดับที่	รายการ	จำนวน	หน่วย	ค่าวัสดุ		ค่าแรงงาน		รวมค่าวัสดุและแรงงาน	หมายเหตุ
				ราคาต่อหน่วย	จำนวนเงิน	ราคาต่อหน่วย	จำนวนเงิน		
1	ราวมือจับ 1		รวม					9,461.55	
2	ราวมือจับ 2		รวม					16,836.71	

หมายเหตุ : แสดงรายการปริมาณ และราคารวม 203,302.12 บาท ต่อ 1 หน่วย

สุบรรพต อภิรมย์สุขสันต์
18 มีนาคม 2569 10:58:33

กลุ่มงาน/งาน	งานราวมือจับ
ชื่อโครงการ/งานก่อสร้าง	ประกวดราคาจ้างก่อสร้างปรับปรุงภูมิทัศน์บริเวณเขื่อนป้องกันตลิ่งหน้าจวนผู้ว่าราชการจังหวัดชัยนาท ขนาดกว้างไม่น้อยกว่า ๑๒ เมตร ยาวไม่น้อยกว่า ๑๗๐ เมตร
สถานที่ก่อสร้าง	ตำบลในเมือง หรือมีพื้นที่ไม่น้อยกว่า ๒,๐๖๐ ตารางเมตร พร้อมติดตั้งไฟฟ้าแสงสว่างโซล่าเซลล์ สูง ๖ เมตร วัสดุ จำนวน ๒๐ ชุด ตำบลในเมือง อำเภอเมืองชัยนาท จังหวัดชัยนาท
หน่วยงานเจ้าของโครงการ/งานก่อสร้าง	ด้วยวิธีประกวดราคาอิเล็กทรอนิกส์ (e-bidding) / ปรับปรุงภูมิทัศน์บริเวณเขื่อนป้องกันตลิ่งหน้าจวนผู้ว่าราชการจังหวัดชัยนาท ขนาดกว้างไม่น้อยกว่า ๑๒ เมตร ยาวไม่น้อยกว่า ๑๗๐ เมตร หรือมีพื้นที่ไม่น้อยกว่า ๒,๐๖๐ ตารางเมตร เทศบาลเมืองชัยนาท / เทศบาลเมืองชัยนาท
คำนวณราคากลางโดย	คณะกรรมการกำหนดราคากลาง เมื่อวันที่ 18 มีนาคม 2569

หน่วย : บาท

ลำดับที่	รายการ	จำนวน	หน่วย	ค่าวัสดุ		ค่าแรงงาน		รวมค่าวัสดุและแรงงาน	หมายเหตุ
				ราคาต่อหน่วย	จำนวนเงิน	ราคาต่อหน่วย	จำนวนเงิน		
3	ราวมือจับ 3		รวม					36,238.30	
4	ราวมือจับ 4		รวม					95,191.07	
5	ราวมือจับ 5		รวม					6,891.29	
6	ราวมือจับ 6		รวม					1,595.79	
7	ราวมือจับ 7		รวม					5,701.19	

หมายเหตุ : แสดงรายการปริมาณ และราคารวม 203,302.12 บาท ต่อ 1 หน่วย

สุบรรพต อภิรมย์สุขสันต์
18 มีนาคม 2569 10:58:33

กลุ่มงาน/งาน	งานราวมือจับ
ชื่อโครงการ/งานก่อสร้าง	ประกวดราคาจ้างก่อสร้างปรับปรุงภูมิทัศน์บริเวณเขื่อนป้องกันตลิ่งหน้าจวนผู้ว่าราชการจังหวัดชัยนาท ขนาดกว้างไม่น้อยกว่า ๑๒ เมตร ยาวไม่น้อยกว่า ๑๗๐ เมตร
สถานที่ก่อสร้าง	ตำบลในเมือง หรือมีพื้นที่ไม่น้อยกว่า ๒,๐๖๐ ตารางเมตร พร้อมติดตั้งไฟฟ้าแสงสว่างโซล่าเซลล์ สูง ๖ เมตร วัสดุ จำนวน ๒๐ ชุด ตำบลในเมือง อำเภอเมืองชัยนาท จังหวัดชัยนาท
หน่วยงานเจ้าของโครงการ/งานก่อสร้าง	ด้วยวิธีประกวดราคาอิเล็กทรอนิกส์ (e-bidding) / ปรับปรุงภูมิทัศน์บริเวณเขื่อนป้องกันตลิ่งหน้าจวนผู้ว่าราชการจังหวัดชัยนาท ขนาดกว้างไม่น้อยกว่า ๑๒ เมตร ยาวไม่น้อยกว่า ๑๗๐ เมตร หรือมีพื้นที่ไม่น้อยกว่า ๒,๐๖๐ ตารางเมตร เทศบาลเมืองชัยนาท / เทศบาลเมืองชัยนาท
คำนวณราคากลางโดย	คณะกรรมการกำหนดราคากลาง เมื่อวันที่ 18 มีนาคม 2569

หน่วย : บาท

ลำดับที่	รายการ	จำนวน	หน่วย	ค่าวัสดุ		ค่าแรงงาน		รวมค่าวัสดุและแรงงาน	หมายเหตุ
				ราคาต่อหน่วย	จำนวนเงิน	ราคาต่อหน่วย	จำนวนเงิน		
8	ราวมือจับ 8		รวม					31,386.22	
รวมค่าวัสดุและค่าแรงงานเป็นเงินประมาณ								203,302.12	

หมายเหตุ : แสดงรายการปริมาณ และราคารวม 203,302.12 บาท ต่อ 1 หน่วย

สุบรรพต อภิรมย์สุขสันต์
18 มีนาคม 2569 10:58:33

แบบแสดงรายการ ปริมาณงาน และราคา

หน่วย : บาท

ลำดับที่	รายการ	จำนวน	หน่วย	ค่าวัสดุ		ค่าแรงงาน		รวมค่าวัสดุ และแรงงาน	หมายเหตุ
				ราคาต่อหน่วย	จำนวนเงิน	ราคาต่อหน่วย	จำนวนเงิน		
1	ราวมือจับ 1								
	- ราวสแตนเลส Hair Line เกรด 304 Ø 1 1/2"	70.200	บาท/กก.	103.68	7,278.33	31.10	2,183.22	9,461.55	
	รวมค่าราวมือจับ 1	-	-	103.68	7,278.33	31.10	2,183.22	9,461.55	
2	ราวมือจับ 2								
	- ราวสแตนเลส Hair Line เกรด 304 Ø 1 1/2"	124.920	บาท/กก.	103.68	12,951.70	31.10	3,885.01	16,836.71	
	รวมค่าราวมือจับ 2	-	-	103.68	12,951.70	31.10	3,885.01	16,836.71	
3	ราวมือจับ 3								
	- ราวสแตนเลส Hair Line เกรด 304 Ø 1 1/2"	268.870	บาท/กก.	103.68	27,876.44	31.10	8,361.86	36,238.30	
	รวมค่าราวมือจับ 3	-	-	103.68	27,876.44	31.10	8,361.86	36,238.30	
4	ราวมือจับ 4								

แบบแสดงรายการ ปริมาณงาน และราคา

หน่วย : บาท

ลำดับที่	รายการ	จำนวน	หน่วย	ค่าวัสดุ		ค่าแรงงาน		รวมค่าวัสดุ และแรงงาน	หมายเหตุ
				ราคาต่อหน่วย	จำนวนเงิน	ราคาต่อหน่วย	จำนวนเงิน		
	- ราวสแตนเลส Hair Line เกรด 304 Ø 1 1/2"	706.270	บาท/กก.	103.68	73,226.07	31.10	21,965.00	95,191.07	
	รวมค่าราวมือจับ 4	-	-	103.68	73,226.07	31.10	21,965.00	95,191.07	
5	ราวมือจับ 5								
	- ราวสแตนเลส Hair Line เกรด 304 Ø 1 1/2"	51.130	บาท/กก.	103.68	5,301.15	31.10	1,590.14	6,891.29	
	รวมค่าราวมือจับ 5	-	-	103.68	5,301.15	31.10	1,590.14	6,891.29	
6	ราวมือจับ 6								
	- ราวสแตนเลส Hair Line เกรด 304 Ø 1 1/2"	11.840	บาท/กก.	103.68	1,227.57	31.10	368.22	1,595.79	
	รวมค่าราวมือจับ 6	-	-	103.68	1,227.57	31.10	368.22	1,595.79	
7	ราวมือจับ 7								
	- ราวสแตนเลส Hair Line เกรด 304 Ø 1 1/2"	42.300	บาท/กก.	103.68	4,385.66	31.10	1,315.53	5,701.19	

แบบแสดงรายการ ปริมาณงาน และราคา

หน่วย : บาท

ลำดับที่	รายการ	จำนวน	หน่วย	ค่าวัสดุ		ค่าแรงงาน		รวมค่าวัสดุ และแรงงาน	หมายเหตุ
				ราคาต่อหน่วย	จำนวนเงิน	ราคาต่อหน่วย	จำนวนเงิน		
	รวมค่าราวมือจับ 7	-	-	103.68	4,385.66	31.10	1,315.53	5,701.19	
8	ราวมือจับ 8								
	- ราวสแตนเลส Hair Line เกรด 304 Ø 1 1/2"	232.870	บาท/กก.	103.68	24,143.96	31.10	7,242.26	31,386.22	
	รวมค่าราวมือจับ 8	-	-	103.68	24,143.96	31.10	7,242.26	31,386.22	
รวมค่าวัสดุ และแรงงาน								203,302.12	

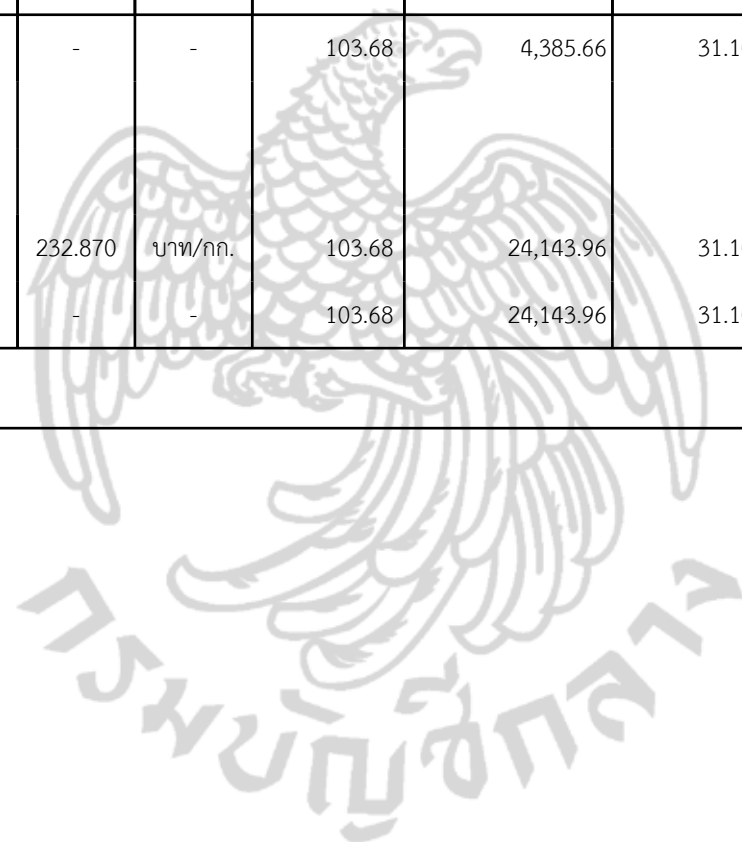

แบบแสดงรายการ ปริมาณงาน และราคา

กลุ่มงาน/งาน	งานปลูกต้นไม้		
ชื่อโครงการ/งานก่อสร้าง	ประกวดราคาจ้างก่อสร้างปรับปรุงภูมิทัศน์บริเวณเขื่อนป้องกันตลิ่งหน้าจวนผู้ว่าราชการจังหวัดชัยนาท ขนาดกว้างไม่น้อยกว่า ๑๒ เมตร ยาวไม่น้อยกว่า ๑๗๐ เมตร		
สถานที่ก่อสร้าง	ตำบล	ในเมือง	หรือมีพื้นที่ไม่น้อยกว่า ๒,๐๖๐ ตารางเมตร พร้อมติดตั้งไฟฟ้าแสงสว่างโซลาเซลล์ สูง ๖ เมตร ๓๐๐ วัตต์ จำนวน ๒๐ ชุด ตำบลในเมือง อำเภอเมืองชัยนาท จังหวัดชัยนาท
หน่วยงานเจ้าของโครงการ/งานก่อสร้าง	ด้วยวิธีประกวดราคาอิเล็กทรอนิกส์ (e-bidding) / ปรับปรุงภูมิทัศน์บริเวณเขื่อนป้องกันตลิ่งหน้าจวนผู้ว่าราชการจังหวัดชัยนาท ขนาดกว้างไม่น้อยกว่า ๑๒ เมตร ยาวไม่น้อยกว่า ๑๗๐ เมตร หรือมีพื้นที่ไม่น้อยกว่า ๒,๐๖๐ ตารางเมตร		
จำนวนราคากลางโดย	คณะกรรมการกำหนดราคากลาง	เมื่อวันที่	18 มีนาคม 2569

หน่วย : บาท

ลำดับที่	รายการ	จำนวน	หน่วย	ค่าวัสดุ		ค่าแรงงาน		รวมค่าวัสดุและแรงงาน	หมายเหตุ
				ราคาต่อหน่วย	จำนวนเงิน	ราคาต่อหน่วย	จำนวนเงิน		
1	งานปลูกต้นไม้		รวม					407,070.17	
รวมค่าวัสดุและค่าแรงงานเป็นเงินประมาณ								407,070.17	

หมายเหตุ : แสดงรายการปริมาณ และราคารวม 407,070.17 บาท ต่อ 1 หน่วย

สุบรรพต อภิรมย์สุขสันต์
18 มีนาคม 2569 10:58:34

แบบแสดงรายการ ปริมาณงาน และราคา

หน่วย : บาท

ลำดับที่	รายการ	จำนวน	หน่วย	ค่าวัสดุ		ค่าแรงงาน		รวมค่าวัสดุ และแรงงาน	หมายเหตุ
				ราคาต่อหน่วย	จำนวนเงิน	ราคาต่อหน่วย	จำนวนเงิน		
1	งานปลูกต้นไม้								
	- ต้นรัตนพฤกษ์ ขนาดลำต้นไม่น้อยกว่า 2 นิ้ว สูงไม่น้อยกว่า 1.50 เมตร	28.000	ต้น	3,500.00	98,000.00	1,000.00	28,000.00	126,000.00	
	- ต้นยี่โถ ปลูกกระถางละ 10 ต้น	230.000	ต้น	85.00	19,550.00	15.00	3,450.00	23,000.00	
	- กระถางปูนเปลือย 1*1 เมตร	21.000	กระถาง	6,074.77	127,570.17	500.00	10,500.00	138,070.17	
	- ต้นเตยต่าง คลุมดินเต็มพื้นที่	3,000.000	ต้น	35.00	105,000.00	5.00	15,000.00	120,000.00	
	รวมค่างานปลูกต้นไม้	-	-	9,694.77	350,120.17	1,520.00	56,950.00	407,070.17	
รวมค่าวัสดุ และแรงงาน								407,070.17	

แบบแสดงรายการ ปริมาณงาน และราคา

กลุ่มงาน/งาน	งานระบบไฟฟ้า		
ชื่อโครงการ/งานก่อสร้าง	ประกวดราคาจ้างก่อสร้างปรับปรุงภูมิทัศน์บริเวณเขื่อนป้องกันตลิ่งหน้าจวนผู้ว่าราชการจังหวัดชัยนาท ขนาดกว้างไม่น้อยกว่า ๑๒ เมตร ยาวไม่น้อยกว่า ๑๗๐ เมตร		
สถานที่ก่อสร้าง	ตำบล	ในเมือง	หรือมีพื้นที่ไม่น้อยกว่า ๒,๐๖๐ ตารางเมตร พร้อมติดตั้งไฟฟ้าแสงสว่างโซลาร์เซลล์ สูง ๖ เมตร ๓๐๐ วัตต์ จำนวน ๒๐ ชุด ตำบลในเมือง อำเภอเมืองชัยนาท จังหวัดชัยนาท
หน่วยงานเจ้าของโครงการ/งานก่อสร้าง	ด้วยวิธีประกวดราคาอิเล็กทรอนิกส์ (e-bidding) / ปรับปรุงภูมิทัศน์บริเวณเขื่อนป้องกันตลิ่งหน้าจวนผู้ว่าราชการจังหวัดชัยนาท ขนาดกว้างไม่น้อยกว่า ๑๒ เมตร ยาวไม่น้อยกว่า ๑๗๐ เมตร หรือมีพื้นที่ไม่น้อยกว่า ๒,๐๖๐ ตารางเมตร		
จำนวนราคากลางโดย	คณะกรรมการกำหนดราคากลาง	เมื่อวันที่	18 มีนาคม 2569

หน่วย : บาท

ลำดับที่	รายการ	จำนวน	หน่วย	ค่าวัสดุ		ค่าแรงงาน		รวมค่าวัสดุและแรงงาน	หมายเหตุ
				ราคาต่อหน่วย	จำนวนเงิน	ราคาต่อหน่วย	จำนวนเงิน		
1	งานฐานต่อม่อเสาไฟฟ้า		รวม					89,633.24	
รวมค่าวัสดุและค่าแรงงานเป็นเงินประมาณ								89,633.24	

หมายเหตุ : แสดงรายการปริมาณ และราคารวม 89,633.24 บาท ต่อ 1 หน่วย

สุบรรพต อภิรมย์สุขสันต์
18 มีนาคม 2569 10:58:34

แบบแสดงรายการ ปริมาณงาน และราคา

หน่วย : บาท

ลำดับที่	รายการ	จำนวน	หน่วย	ค่าวัสดุ		ค่าแรงงาน		รวมค่าวัสดุ และแรงงาน	หมายเหตุ
				ราคาต่อหน่วย	จำนวนเงิน	ราคาต่อหน่วย	จำนวนเงิน		
1	งานฐานตอม่อเสาไฟฟ้า								
	- Stiffenner หนา 10 mm	48.000	แผ่น	4.19	201.12	0.00	0.00	201.12	
	- J-Bolt M19 ขนาด 19x400 มม.	48.000	ชิ้น	108.41	5,203.68	0.00	0.00	5,203.68	
	- BASE PLATE ขนาด 300 x 300 x 10 มม.	12.000	แผ่น	150.87	1,810.44	0.00	0.00	1,810.44	
	- คอนกรีตผสมเสร็จกำลังอัด 240 KSC (ชนิดลูกรบาศก์)	5.000	ลบ.ม.	2,250.00	11,250.00	329.00	1,645.00	12,895.00	
	- เหล็ก RB9	.015	ตัน	21,924.63	328.86	3,900.00	58.50	387.36	
	- เหล็ก DB12	.020	ตัน	20,391.19	407.82	3,900.00	78.00	485.82	
	- ลวดผูกเหล็ก	1.080	กก.	42.06	45.42	0.00	0.00	45.42	
	- ไม้แบบ (คิด50%ของงาน)	88.980	ลบ.ฟ.	607.48	54,053.57	163.00	14,503.74	68,557.31	
	- ตะปู	1.260	กก.	37.38	47.09	0.00	0.00	47.09	
	รวมค่างานฐานตอม่อเสาไฟฟ้า	-	-	45,516.21	73,348.00	8,292.00	16,285.24	89,633.24	
รวมค่าวัสดุ และแรงงาน								89,633.24	

แบบแสดงรายการ ปริมาณงาน และราคา

กลุ่มงาน/งาน งานครุภัณฑ์จัดซื้อหรือสั่งซื้อ

ชื่อโครงการ/งานก่อสร้าง ประทศราคาจ้างก่อสร้างปรับปรุงภูมิทัศน์บริเวณเขื่อนป้องกันตลิ่งหน้าจวนผู้ว่าราชการจังหวัดชัยนาท ขนาดกว้างไม่น้อยกว่า ๑๒ เมตร ยาวไม่น้อยกว่า ๑๗๐ เมตร

สถานที่ก่อสร้าง ตำบล ในเมือง หรือมีพื้นที่ไม่น้อยกว่า ๒,๐๖๐ ตารางเมตร พร้อมติดตั้งไฟฟ้าแสงสว่างโซล่าเซลล์ สูง ๖ เมตร 3๐๐ วัตต์ จำนวน ๒๐ ชุด ตำบลในเมือง อำเภอเมืองชัยนาท จังหวัดชัยนาท

หน่วยงานเจ้าของโครงการ/งานก่อสร้าง ด้วยวิธีประกวดราคาอิเล็กทรอนิกส์ (e-bidding) / ปรับปรุงภูมิทัศน์บริเวณเขื่อนป้องกันตลิ่งหน้าจวนผู้ว่าราชการจังหวัดชัยนาท ขนาดกว้างไม่น้อยกว่า ๑๒ เมตร ยาวไม่น้อยกว่า ๑๗๐ เมตร หรือมีพื้นที่ไม่น้อยกว่า ๒,๐๖๐ ตารางเมตร

จำนวนราคากลางโดย คณะกรรมการกำหนดราคากลาง เมื่อวันที่ 18 มีนาคม 2569

หน่วย : บาท

ลำดับที่	รายการ	จำนวน	หน่วย	ค่าวัสดุ		ค่าแรงงาน		รวมค่าวัสดุและแรงงาน	หมายเหตุ
				ราคาต่อหน่วย	จำนวนเงิน	ราคาต่อหน่วย	จำนวนเงิน		
1	โคมไฟฟ้าแสงสว่าง โซล่าเซลล์ สูง 6 ม. 30 วัตต์ (พร้อมติดตั้ง)		รวม					0.00	
2	เสาไฟสูง 2.6 เมตร + โคมไฟโซล่าเซลล์ 40 วัตต์		รวม					0.00	
รวมค่าวัสดุและค่าแรงงานเป็นเงินประมาณ								0.00	

หมายเหตุ : แสดงรายการปริมาณ และราคารวม 0.00 บาท ต่อ 1 หน่วย

สุบรรพต อภิรมย์สุขสันต์
18 มีนาคม 2569 10:58:34

แบบแสดงรายการ ปริมาณงาน และราคา

หน่วย : บาท

ลำดับที่	รายการ	จำนวน	หน่วย	ค่าวัสดุ		ค่าแรงงาน		รวมค่าวัสดุ และแรงงาน	หมายเหตุ
				ราคาต่อหน่วย	จำนวนเงิน	ราคาต่อหน่วย	จำนวนเงิน		
1	โคมไฟฟ้าแสงสว่าง โซลาร์เซลล์ สูง 6 ม. 30 วัตต์ (พร้อมติดตั้ง) รวมค่าโคมไฟฟ้าแสงสว่าง โซลาร์เซลล์ สูง 6 ม. 30 วัตต์ (พร้อมติดตั้ง)	-		0.00	0.00	0.00	0.00	0.00	
2	เสาไฟสูง 2.6 เมตร + โคมไฟโซล่าเซลล์ 40 วัตต์ รวมค่าเสาไฟสูง 2.6 เมตร + โคมไฟโซล่าเซลล์ 40 วัตต์	-		0.00	0.00	0.00	0.00	0.00	
รวมค่าวัสดุ และแรงงาน								0.00	



แบบแสดงรายการ ปริมาณงาน และราคา

กลุ่มงาน/งาน	งานครุภัณฑ์จัดซื้อ		
ชื่อโครงการ/งานก่อสร้าง	ประกวดราคาจ้างก่อสร้างปรับปรุงภูมิทัศน์บริเวณเขื่อนป้องกันตลิ่งหน้าจวนผู้ว่าราชการจังหวัดชัยนาท ขนาดกว้างไม่น้อยกว่า ๑๒ เมตร ยาวไม่น้อยกว่า ๑๗๐ เมตร		
สถานที่ก่อสร้าง	ตำบล	ในเมือง	หรือมีพื้นที่ไม่น้อยกว่า ๒,๐๖๐ ตารางเมตร พร้อมติดตั้งไฟฟ้าแสงสว่างโซลาร์เซลล์ สูง ๖ เมตร 3๐๐ วัตต์ จำนวน ๒๐ ชุด ตำบลในเมือง อำเภอเมืองชัยนาท จังหวัดชัยนาท
หน่วยงานเจ้าของโครงการ/งานก่อสร้าง	ด้วยวิธีประกวดราคาอิเล็กทรอนิกส์ (e-bidding) / ปรับปรุงภูมิทัศน์บริเวณเขื่อนป้องกันตลิ่งหน้าจวนผู้ว่าราชการจังหวัดชัยนาท ขนาดกว้างไม่น้อยกว่า ๑๒ เมตร ยาวไม่น้อยกว่า ๑๗๐ เมตร หรือมีพื้นที่ไม่น้อยกว่า ๒,๐๖๐ ตารางเมตร เทศบาลเมืองชัยนาท / เทศบาลเมืองชัยนาท		
คำนวณราคากลางโดย	คณะกรรมการกำหนดราคากลาง	เมื่อวันที่	18 มีนาคม 2569

หน่วย : บาท

ลำดับที่	รายการ	จำนวน	หน่วย	ค่าวัสดุ		ค่าแรงงาน		รวมค่าวัสดุและแรงงาน	หมายเหตุ
				ราคาต่อหน่วย	จำนวนเงิน	ราคาต่อหน่วย	จำนวนเงิน		
1	สรุปรวมค่าครุภัณฑ์จัดซื้อ โคมไฟฟ้าแสงสว่าง โซลาร์เซลล์ สูง 6 ม. 30 วัตต์ (พร้อมติดตั้ง)		รวม					458,400.00	

หมายเหตุ : แสดงรายการปริมาณ และราคารวม 583,727.16 บาท ต่อ 1 หน่วย

สุบรรพต อภิรมย์สุขสันต์
18 มีนาคม 2569 10:58:31

กลุ่มงาน/งาน	งานครุภัณฑ์จัดซื้อ
ชื่อโครงการ/งานก่อสร้าง	ประกวดราคาจ้างก่อสร้างปรับปรุงภูมิทัศน์บริเวณเขื่อนป้องกันตลิ่งหน้าจวนผู้ว่าราชการจังหวัดชัยนาท ขนาดกว้างไม่น้อยกว่า ๑๒ เมตร ยาวไม่น้อยกว่า ๑๗๐ เมตร
สถานที่ก่อสร้าง	ตำบลในเมือง หรือมีพื้นที่ไม่น้อยกว่า ๒,๐๖๐ ตารางเมตร พร้อมติดตั้งไฟฟ้าแสงสว่างโซล่าเซลล์ สูง ๒ เมตร ๔๐ วัตต์ จำนวน ๒๐ ชุด ตำบลในเมือง อำเภอเมืองชัยนาท จังหวัดชัยนาท
หน่วยงานเจ้าของโครงการ/งานก่อสร้าง	ด้วยวิธีประกวดราคาอิเล็กทรอนิกส์ (e-bidding) / ปรับปรุงภูมิทัศน์บริเวณเขื่อนป้องกันตลิ่งหน้าจวนผู้ว่าราชการจังหวัดชัยนาท ขนาดกว้างไม่น้อยกว่า ๑๒ เมตร ยาวไม่น้อยกว่า ๑๗๐ เมตร หรือมีพื้นที่ไม่น้อยกว่า ๒,๐๖๐ ตารางเมตร เทศบาลเมืองชัยนาท / เทศบาลเมืองชัยนาท
คำนวณราคากลางโดย	คณะกรรมการกำหนดราคากลาง เมื่อวันที่ 18 มีนาคม 2569

หน่วย : บาท

ลำดับที่	รายการ	จำนวน	หน่วย	ค่าวัสดุ		ค่าแรงงาน		รวมค่าวัสดุและแรงงาน	หมายเหตุ
				ราคาต่อหน่วย	จำนวนเงิน	ราคาต่อหน่วย	จำนวนเงิน		
2	เสาไฟสูง 2.6 เมตร + โคมโซล่าเซลล์ 40 วัตต์		รวม					125,327.16	
รวมค่าครุภัณฑ์จัดซื้อ								583,727.16	

หมายเหตุ : แสดงรายการปริมาณ และราคารวม 583,727.16 บาท ต่อ 1 หน่วย

สุบรรพต อภิรมย์สุขสันต์
18 มีนาคม 2569 10:58:31

แบบแสดงรายการ ปริมาณงาน และราคา

หน่วย : บาท

ลำดับที่	รายการ	จำนวน	หน่วย	ค่าวัสดุ		ค่าแรงงาน		รวมค่าวัสดุ และแรงงาน	หมายเหตุ
				ราคาต่อหน่วย	จำนวนเงิน	ราคาต่อหน่วย	จำนวนเงิน		
1	โคมไฟฟ้าแสงสว่าง โซลาร์เซลล์ สูง 6 ม. 30 วัตต์ (พร้อมติดตั้ง)								
	1.1 โคมไฟฟ้าแสงสว่างโซลาร์เซลล์สูง6ม.30วัตต์(พร้อมติด	12.000	ชุด	38,200.00		0.00	0.00	458,400.00	
	รวมค่าโคมไฟฟ้าแสงสว่าง โซลาร์เซลล์ สูง 6 ม. 30 วัตต์ (พร้อมติดตั้ง)	-	-	38,200.00	458,400.00	0.00	0.00	458,400.00	
2	เสาไฟสูง 2.6 เมตร + โคมโซล่าเซลล์ 40 วัตต์								
	2.1 เสาไฟสูง2.6เมตร+โคมไฟโซล่าเซลล์40วัตต์	18.000	ชุด	6,962.62		0.00	0.00	125,327.16	
	รวมค่าเสาไฟสูง 2.6 เมตร + โคมโซล่าเซลล์ 40 วัตต์	-	-	6,962.62	125,327.16	0.00	0.00	125,327.16	
รวมค่าวัสดุ และแรงงาน									

แบบแสดงรายการ ปริมาณงาน และราคา

กลุ่มงาน/งาน	งานครุภัณฑ์จัดซื้อ		
ชื่อโครงการ/งานก่อสร้าง	ประกวดราคาจ้างก่อสร้างปรับปรุงภูมิทัศน์บริเวณเขื่อนป้องกันตลิ่งหน้าจวนผู้ว่าราชการจังหวัดชัยนาท ขนาดกว้างไม่น้อยกว่า ๑๒ เมตร ยาวไม่น้อยกว่า ๑๗๐ เมตร		
สถานที่ก่อสร้าง	ตำบล	ในเมือง	หรือมีพื้นที่ไม่น้อยกว่า ๒,๐๖๐ ตารางเมตร พร้อมติดตั้งไฟฟ้าแสงสว่างโซลาเซลล์ สูง ๖ เมตร ๓๐ วัตต์ จำนวน ๒๐ ชุด ตำบลในเมือง อำเภอเมืองชัยนาท จังหวัดชัยนาท
หน่วยงานเจ้าของโครงการ/งานก่อสร้าง	ด้วยวิธีประกวดราคาอิเล็กทรอนิกส์ (e-bidding) / ปรับปรุงภูมิทัศน์บริเวณเขื่อนป้องกันตลิ่งหน้าจวนผู้ว่าราชการจังหวัดชัยนาท ขนาดกว้างไม่น้อยกว่า ๑๒ เมตร ยาวไม่น้อยกว่า ๑๗๐ เมตร หรือมีพื้นที่ไม่น้อยกว่า ๒,๐๖๐ ตารางเมตร		
คำนวณราคากลางโดย	คณะกรรมการกำหนดราคากลาง	เมื่อวันที่	18 มีนาคม 2569

หน่วย : บาท

ลำดับที่	รายการ	จำนวน	หน่วย	ค่าวัสดุ		ค่าแรงงาน		รวมค่าวัสดุ และแรงงาน	หมายเหตุ
				ราคาต่อหน่วย	จำนวนเงิน	ราคาต่อหน่วย	จำนวนเงิน		
ไม่พบข้อมูล									

หมายเหตุ : แสดงรายการปริมาณ และราคารวม

บาท ต่อ 1 หน่วย

สุบรรพต อภิรมย์สุขสันต์
18 มีนาคม 2569 10:58:31

แบบสรุปค่าก่อสร้าง

กลุ่มงาน/งาน	งานรื้อพื้นทางเดิม
ชื่อโครงการ/งานก่อสร้าง	ประกวดราคาจ้างก่อสร้างปรับปรุงภูมิทัศน์บริเวณเขื่อนป้องกันตลิ่งหน้าจวนผู้ว่าราชการจังหวัดชัยนาท ขนาดกว้างไม่น้อยกว่า ๑๒ เมตร ยาวไม่น้อยกว่า ๑๗๐ เมตร
สถานที่ก่อสร้าง	หรือมีพื้นที่ไม่น้อยกว่า ๒,๐๖๐ ตารางเมตร พร้อมติดตั้งไฟฟ้าแสงสว่างโซลาร์เซลล์ สูง ๖ เมตร ๓๐ วัตต์ จำนวน ๒๐ ชุด ตำบลในเมือง อำเภอเมืองชัยนาท จังหวัดชัยนาท
แบบเลขที่	ด้วยวิธีประกวดราคาอิเล็กทรอนิกส์ (e-bidding)/ปรับปรุงภูมิทัศน์บริเวณเขื่อนป้องกันตลิ่งหน้าจวนผู้ว่าราชการจังหวัดชัยนาท ขนาดกว้างไม่น้อยกว่า ๑๒ เมตร ยาวไม่น้อยกว่า ๑๗๐ เมตร หรือมีพื้นที่ไม่น้อยกว่า ๒,๐๖๐ ตารางเมตร
หน่วยงานเจ้าของโครงการ/งานก่อสร้าง	เทศบาลเมืองชัยนาท / เทศบาลเมืองชัยนาท
แบบ ปร. 4 ที่แนบ	มีจำนวน 2 หน้า
คำนวณราคากลาง	เมื่อวันที่ 18 มีนาคม 2569

หน่วย : บาท

ลำดับที่	รายงาน	ค่างานต้นทุน	Factor F	ค่าก่อสร้าง	หมายเหตุ
1	งานรื้อพื้นทางเดิม	71,919.50	1.3032	93,725.49	
รวมค่าก่อสร้าง				93,725.49	

ขนาดหรือเนื้อที่อาคารจำนวน 325.00 ตารางเมตร เฉลี่ย 288.38 บาท/ตารางเมตร

หมายเหตุ : แสดงแบบสรุปค่าก่อสร้าง รวม 93,725.49 บาท ต่อ 1 หน่วย

กลุ่มงาน/งาน	งานรื้อฟื้นทางเดิม
ชื่อโครงการ/งานก่อสร้าง	ประกวดราคาจ้างก่อสร้างปรับปรุงภูมิทัศน์บริเวณเขื่อนป้องกันตลิ่งหน้าจวนผู้ว่าราชการจังหวัดชัยนาท ขนาดกว้างไม่น้อยกว่า ๑๒ เมตร ยาวไม่น้อยกว่า ๑๗๐ เมตร
สถานที่ก่อสร้าง	หรือมีพื้นที่ไม่น้อยกว่า ๒,๐๖๐ ตารางเมตร พร้อมติดตั้งไฟฟ้าแสงสว่างโซลาร์เซลล์ สูง ๖ เมตร ๓๐ วัตต์ จำนวน ๒๐ ชุด ตำบลในเมือง อำเภอเมืองชัยนาท จังหวัดชัยนาท
แบบเลขที่	ด้วยวิธีประกวดราคาอิเล็กทรอนิกส์ (e-bidding)/ปรับปรุงภูมิทัศน์บริเวณเขื่อนป้องกันตลิ่งหน้าจวนผู้ว่าราชการจังหวัดชัยนาท ขนาดกว้างไม่น้อยกว่า ๑๒ เมตร ยาวไม่น้อยกว่า ๑๗๐ เมตร หรือมีพื้นที่ไม่น้อยกว่า ๒,๐๖๐ ตารางเมตร
หน่วยงานเจ้าของโครงการ/งานก่อสร้าง	เทศบาลเมืองชัยนาท / เทศบาลเมืองชัยนาท
แบบ ปร. 4 ที่แนบ	มีจำนวน 2 หน้า
คำนวณราคากลาง	เมื่อวันที่ 18 มีนาคม 2569

หน่วย : บาท

ลำดับที่	รายงาน	ค่างานต้นทุน	Factor F	ค่าก่อสร้าง	หมายเหตุ
	เงื่อนไขการใช้ตาราง Factor F เงินล่วงหน้าจ่าย 0 % เงินประกันผลงานหัก 0 % ดอกเบี้ยเงินกู้ 7 % ภาษีมูลค่าเพิ่ม 7 %				
				รวมค่าก่อสร้าง	93,725.49

ขนาดหรือเนื้อที่อาคารจำนวน 325.00 ตารางเมตร เฉลี่ย 288.38 บาท/ตารางเมตร
 หมายเหตุ : แสดงแบบสรุปค่าก่อสร้าง รวม 93,725.49 บาท ต่อ 1 หน่วย

แบบสรุปค่าก่อสร้าง

กลุ่มงาน/งาน	งานก่อสร้างพื้นทางเท้า พร้อมทั้งจัดรถ		
ชื่อโครงการ/งานก่อสร้าง	ประกวดราคาจ้างก่อสร้างปรับปรุงภูมิทัศน์บริเวณเขื่อนป้องกันตลิ่งหน้าจวนผู้ว่าราชการจังหวัดชัยนาท ขนาดกว้างไม่น้อยกว่า ๑๒ เมตร ยาวไม่น้อยกว่า ๑๗๐ เมตร		
สถานที่ก่อสร้าง	หรือมีพื้นที่ไม่น้อยกว่า ๒,๐๖๐ ตารางเมตร พร้อมติดตั้งไฟฟ้าแสงสว่างโซลาร์เซลล์ สูง ๖ เมตร ๓๐ วัตต์ จำนวน ๒๐ ชุด ตำบลในเมือง อำเภอเมืองชัยนาท จังหวัดชัยนาท		
แบบเลขที่	ด้วยวิธีประกวดราคาอิเล็กทรอนิกส์ (e-bidding)/ปรับปรุงภูมิทัศน์บริเวณเขื่อนป้องกันตลิ่งหน้าจวนผู้ว่าราชการจังหวัดชัยนาท ขนาดกว้างไม่น้อยกว่า ๑๒ เมตร ยาวไม่น้อยกว่า ๑๗๐ เมตร หรือมีพื้นที่ไม่น้อยกว่า ๒,๐๖๐ ตารางเมตร		
หน่วยงานเจ้าของโครงการ/งานก่อสร้าง	เทศบาลเมืองชัยนาท / เทศบาลเมืองชัยนาท		
แบบ ปร. 4 ที่แนบ	มีจำนวน	10	หน้า
คำนวณราคากลาง	เมื่อวันที่	18 มีนาคม 2569	

หน่วย : บาท

ลำดับที่	รายงาน	ค่างานต้นทุน	Factor F	ค่าก่อสร้าง	หมายเหตุ
1	งานก่อสร้างพื้นทางเท้า พร้อมทั้งจัดรถ	1,425,072.62	1.3032	1,857,154.63	
รวมค่าก่อสร้าง				1,857,154.63	

หมายเหตุ : แสดงแบบสรุปค่าก่อสร้าง รวม 1,857,154.63 บาท ต่อ 1 หน่วย

กลุ่มงาน/งาน	งานก่อสร้างพื้นทางเท้า พร้อมที่จอดรถ
ชื่อโครงการ/งานก่อสร้าง	ประกวดราคาจ้างก่อสร้างปรับปรุงภูมิทัศน์บริเวณเขื่อนป้องกันตลิ่งหน้าจวนผู้ว่าราชการจังหวัดชัยนาท ขนาดกว้างไม่น้อยกว่า ๑๒ เมตร ยาวไม่น้อยกว่า ๑๗๐ เมตร
สถานที่ก่อสร้าง	หรือมีพื้นที่ไม่น้อยกว่า ๒,๐๖๐ ตารางเมตร พร้อมติดตั้งไฟฟ้าแสงสว่างโซลาร์เซลล์ สูง ๖ เมตร ๓๐ วัตต์ จำนวน ๒๐ ชุด ตำบลในเมือง อำเภอเมืองชัยนาท จังหวัดชัยนาท ตำบลในเมือง อำเภอเมืองชัยนาท จังหวัดชัยนาท
แบบเลขที่	ด้วยวิธีประกวดราคาอิเล็กทรอนิกส์ (e-bidding)/ปรับปรุงภูมิทัศน์บริเวณเขื่อนป้องกันตลิ่งหน้าจวนผู้ว่าราชการจังหวัดชัยนาท ขนาดกว้างไม่น้อยกว่า ๑๒ เมตร ยาวไม่น้อยกว่า ๑๗๐ เมตร หรือมีพื้นที่ไม่น้อยกว่า ๒,๐๖๐ ตารางเมตร
หน่วยงานเจ้าของโครงการ/งานก่อสร้าง	เทศบาลเมืองชัยนาท / เทศบาลเมืองชัยนาท
แบบ ปร. 4 ที่แนบ	มีจำนวน 10 หน้า
คำนวณราคากลาง	เมื่อวันที่ 18 มีนาคม 2569

หน่วย : บาท

ลำดับที่	รายงาน	ค่างานต้นทุน	Factor F	ค่าก่อสร้าง	หมายเหตุ
	เงื่อนไขการใช้ตาราง Factor F				
	เงินล่วงหน้าจ่าย 0 %				
	เงินประกันผลงานหัก 0 %				
	ดอกเบี้ยเงินกู้ 7 %				
	ภาษีมูลค่าเพิ่ม 7 %				
			รวมค่าก่อสร้าง	1,857,154.63	

หมายเหตุ : แสดงแบบสรุปค่าก่อสร้าง รวม 1,857,154.63 บาท ต่อ 1 หน่วย

แบบสรุปค่าก่อสร้าง

กลุ่มงาน/งาน	งานผนัง
ชื่อโครงการ/งานก่อสร้าง	ประกวดราคาจ้างก่อสร้างปรับปรุงภูมิทัศน์บริเวณเขื่อนป้องกันตลิ่งหน้าจวนผู้ว่าราชการจังหวัดชัยนาท ขนาดกว้างไม่น้อยกว่า ๑๒ เมตร ยาวไม่น้อยกว่า ๑๗๐ เมตร
สถานที่ก่อสร้าง	หรือมีพื้นที่ไม่น้อยกว่า ๒,๐๖๐ ตารางเมตร พร้อมติดตั้งไฟฟ้าแสงสว่างโซลาร์เซลล์ สูง ๖ เมตร ๓๐ วัตต์ จำนวน ๒๐ ชุด ตำบลในเมือง อำเภอเมืองชัยนาท จังหวัดชัยนาท
แบบเลขที่	ด้วยวิธีประกวดราคาอิเล็กทรอนิกส์ (e-bidding)/ปรับปรุงภูมิทัศน์บริเวณเขื่อนป้องกันตลิ่งหน้าจวนผู้ว่าราชการจังหวัดชัยนาท ขนาดกว้างไม่น้อยกว่า ๑๒ เมตร ยาวไม่น้อยกว่า ๑๗๐ เมตร หรือมีพื้นที่ไม่น้อยกว่า ๒,๐๖๐ ตารางเมตร
หน่วยงานเจ้าของโครงการ/งานก่อสร้าง	เทศบาลเมืองชัยนาท / เทศบาลเมืองชัยนาท
แบบ ปร. 4 ที่แนบ	มีจำนวน 3 หน้า
คำนวณราคากลาง	เมื่อวันที่ 18 มีนาคม 2569

หน่วย : บาท

ลำดับที่	รายงาน	ค่างานต้นทุน	Factor F	ค่าก่อสร้าง	หมายเหตุ
1	งานผนัง	66,878.98	1.3032	87,156.68	
รวมค่าก่อสร้าง				87,156.68	

ขนาดหรือเนื้อที่อาคารจำนวน 275.00 ตารางเมตร เฉลี่ย 316.93 บาท/ตารางเมตร

หมายเหตุ : แสดงแบบสรุปค่าก่อสร้าง รวม 87,156.68 บาท ต่อ 1 หน่วย

กลุ่มงาน/งาน	งานผนัง
ชื่อโครงการ/งานก่อสร้าง	ประกวดราคาจ้างก่อสร้างปรับปรุงภูมิทัศน์บริเวณเขื่อนป้องกันตลิ่งหน้าจวนผู้ว่าราชการจังหวัดชัยนาท ขนาดกว้างไม่น้อยกว่า ๑๒ เมตร ยาวไม่น้อยกว่า ๑๗๐ เมตร
สถานที่ก่อสร้าง	หรือมีพื้นที่ไม่น้อยกว่า ๒,๐๖๐ ตารางเมตร พร้อมติดตั้งไฟฟ้าแสงสว่างโซลาร์เซลล์ สูง ๖ เมตร ๓๐ วัตต์ จำนวน ๒๐ ชุด ตำบลในเมือง อำเภอเมืองชัยนาท จังหวัดชัยนาท ตำบลในเมือง อำเภอเมืองชัยนาท จังหวัดชัยนาท
แบบเลขที่	ด้วยวิธีประกวดราคาอิเล็กทรอนิกส์ (e-bidding)/ปรับปรุงภูมิทัศน์บริเวณเขื่อนป้องกันตลิ่งหน้าจวนผู้ว่าราชการจังหวัดชัยนาท ขนาดกว้างไม่น้อยกว่า ๑๒ เมตร ยาวไม่น้อยกว่า ๑๗๐ เมตร หรือมีพื้นที่ไม่น้อยกว่า ๒,๐๖๐ ตารางเมตร
หน่วยงานเจ้าของโครงการ/งานก่อสร้าง	เทศบาลเมืองชัยนาท / เทศบาลเมืองชัยนาท
แบบ ปร. 4 ที่แนบ	มีจำนวน 3 หน้า
คำนวณราคากลาง	เมื่อวันที่ 18 มีนาคม 2569

หน่วย : บาท

ลำดับที่	รายงาน	ค่างานต้นทุน	Factor F	ค่าก่อสร้าง	หมายเหตุ
	เงื่อนไขการใช้ตาราง Factor F				
	เงินล่วงหน้าจ่าย 0 %				
	เงินประกันผลงานหัก 0 %				
	ดอกเบี้ยเงินกู้ 7 %				
	ภาษีมูลค่าเพิ่ม 7 %				
			รวมค่าก่อสร้าง	87,156.68	

ขนาดหรือเนื้อที่อาคารจำนวน 275.00 ตารางเมตร เฉลี่ย 316.93 บาท/ตารางเมตร
 หมายเหตุ : แสดงแบบสรุปค่าก่อสร้าง รวม 87,156.68 บาท ต่อ 1 หน่วย

แบบสรุปค่าก่อสร้าง

กลุ่มงาน/งาน	งานกำแพงกันดิน
ชื่อโครงการ/งานก่อสร้าง	ประกวดราคาจ้างก่อสร้างปรับปรุงภูมิทัศน์บริเวณเขื่อนป้องกันตลิ่งหน้าจวนผู้ว่าราชการจังหวัดชัยนาท ขนาดกว้างไม่น้อยกว่า ๑๒ เมตร ยาวไม่น้อยกว่า ๑๗๐ เมตร
สถานที่ก่อสร้าง	หรือมีพื้นที่ไม่น้อยกว่า ๒,๐๖๐ ตารางเมตร พร้อมติดตั้งไฟฟ้าแสงสว่างโซลาร์เซลล์ สูง ๖ เมตร ๓๐ วัตต์ จำนวน ๒๐ ชุด ตำบลในเมือง อำเภอเมืองชัยนาท จังหวัดชัยนาท
แบบเลขที่	ด้วยวิธีประกวดราคาอิเล็กทรอนิกส์ (e-bidding)/ปรับปรุงภูมิทัศน์บริเวณเขื่อนป้องกันตลิ่งหน้าจวนผู้ว่าราชการจังหวัดชัยนาท ขนาดกว้างไม่น้อยกว่า ๑๒ เมตร ยาวไม่น้อยกว่า ๑๗๐ เมตร หรือมีพื้นที่ไม่น้อยกว่า ๒,๐๖๐ ตารางเมตร
หน่วยงานเจ้าของโครงการ/งานก่อสร้าง	เทศบาลเมืองชัยนาท / เทศบาลเมืองชัยนาท
แบบ ปร. 4 ที่แนบ	มีจำนวน 5 หน้า
คำนวณราคากลาง	เมื่อวันที่ 18 มีนาคม 2569

หน่วย : บาท

ลำดับที่	รายงาน	ค่างานต้นทุน	Factor F	ค่าก่อสร้าง	หมายเหตุ
1	งานกำแพงกันดิน	1,489,498.07	1.3032	1,941,113.88	
รวมค่าก่อสร้าง				1,941,113.88	

หมายเหตุ : แสดงแบบสรุปค่าก่อสร้าง รวม 1,941,113.88 บาท ต่อ 1 หน่วย

กลุ่มงาน/งาน	งานกำแพงกันดิน
ชื่อโครงการ/งานก่อสร้าง	ประกวดราคาจ้างก่อสร้างปรับปรุงภูมิทัศน์บริเวณเขื่อนป้องกันตลิ่งหน้าจวนผู้ว่าราชการจังหวัดชัยนาท ขนาดกว้างไม่น้อยกว่า ๑๒ เมตร ยาวไม่น้อยกว่า ๑๗๐ เมตร
สถานที่ก่อสร้าง	หรือมีพื้นที่ไม่น้อยกว่า ๒,๐๖๐ ตารางเมตร พร้อมติดตั้งไฟฟ้าแสงสว่างโซลาร์เซลล์ สูง ๖ เมตร ๓๐ วัตต์ จำนวน ๒๐ ชุด ตำบลในเมือง อำเภอเมืองชัยนาท จังหวัดชัยนาท
แบบเลขที่	ด้วยวิธีประกวดราคาอิเล็กทรอนิกส์ (e-bidding)/ปรับปรุงภูมิทัศน์บริเวณเขื่อนป้องกันตลิ่งหน้าจวนผู้ว่าราชการจังหวัดชัยนาท ขนาดกว้างไม่น้อยกว่า ๑๒ เมตร ยาวไม่น้อยกว่า ๑๗๐ เมตร หรือมีพื้นที่ไม่น้อยกว่า ๒,๐๖๐ ตารางเมตร
หน่วยงานเจ้าของโครงการ/งานก่อสร้าง	เทศบาลเมืองชัยนาท / เทศบาลเมืองชัยนาท
แบบ ปร. 4 ที่แนบ	มีจำนวน 5 หน้า
คำนวณราคากลาง	เมื่อวันที่ 18 มีนาคม 2569

หน่วย : บาท

ลำดับที่	รายงาน	ค่างานต้นทุน	Factor F	ค่าก่อสร้าง	หมายเหตุ
	เงื่อนไขการใช้ตาราง Factor F เงินล่วงหน้าจ่าย 0 % เงินประกันผลงานหัก 0 % ดอกเบี้ยเงินกู้ 7 % ภาษีมูลค่าเพิ่ม 7 %				
				รวมค่าก่อสร้าง	
				1,941,113.88	

หมายเหตุ : แสดงแบบสรุปค่าก่อสร้าง รวม 1,941,113.88 บาท ต่อ 1 หน่วย

แบบสรุปค่าก่อสร้าง

กลุ่มงาน/งาน	งานรวมมือจับ
ชื่อโครงการ/งานก่อสร้าง	ประกวดราคาจ้างก่อสร้างปรับปรุงภูมิทัศน์บริเวณเขื่อนป้องกันตลิ่งหน้าจวนผู้ว่าราชการจังหวัดชัยนาท ขนาดกว้างไม่น้อยกว่า ๑๒ เมตร ยาวไม่น้อยกว่า ๑๗๐ เมตร
สถานที่ก่อสร้าง	หรือมีพื้นที่ไม่น้อยกว่า ๒,๐๖๐ ตารางเมตร พร้อมติดตั้งไฟฟ้าแสงสว่างโซลาร์เซลล์ สูง ๖ เมตร ๓๐ วัตต์ จำนวน ๒๐ ชุด ตำบลในเมือง อำเภอเมืองชัยนาท จังหวัดชัยนาท
แบบเลขที่	ด้วยวิธีประกวดราคาอิเล็กทรอนิกส์ (e-bidding)/ปรับปรุงภูมิทัศน์บริเวณเขื่อนป้องกันตลิ่งหน้าจวนผู้ว่าราชการจังหวัดชัยนาท ขนาดกว้างไม่น้อยกว่า ๑๒ เมตร ยาวไม่น้อยกว่า ๑๗๐ เมตร หรือมีพื้นที่ไม่น้อยกว่า ๒,๐๖๐ ตารางเมตร
หน่วยงานเจ้าของโครงการ/งานก่อสร้าง	เทศบาลเมืองชัยนาท / เทศบาลเมืองชัยนาท
แบบ ปร. 4 ที่แนบ	มีจำนวน 6 หน้า
คำนวณราคากลาง	เมื่อวันที่ 18 มีนาคม 2569

หน่วย : บาท

ลำดับที่	รายงาน	ค่างานต้นทุน	Factor F	ค่าก่อสร้าง	หมายเหตุ
1	งานรวมมือจับ	203,302.12	1.3032	264,943.32	
รวมค่าก่อสร้าง				264,943.32	

หมายเหตุ : แสดงแบบสรุปค่าก่อสร้าง รวม 264,943.32 บาท ต่อ 1 หน่วย

กลุ่มงาน/งาน	งานรวมมือจับ
ชื่อโครงการ/งานก่อสร้าง	ประกวดราคาจ้างก่อสร้างปรับปรุงภูมิทัศน์บริเวณเขื่อนป้องกันตลิ่งหน้าจวนผู้ว่าราชการจังหวัดชัยนาท ขนาดกว้างไม่น้อยกว่า ๑๒ เมตร ยาวไม่น้อยกว่า ๑๗๐ เมตร
สถานที่ก่อสร้าง	หรือมีพื้นที่ไม่น้อยกว่า ๒,๐๖๐ ตารางเมตร พร้อมติดตั้งไฟฟ้าแสงสว่างโซลาร์เซลล์ สูง ๖ เมตร ๓๐ วัตต์ จำนวน ๒๐ ชุด ตำบลในเมือง อำเภอเมืองชัยนาท จังหวัดชัยนาท
แบบเลขที่	ด้วยวิธีประกวดราคาอิเล็กทรอนิกส์ (e-bidding)/ปรับปรุงภูมิทัศน์บริเวณเขื่อนป้องกันตลิ่งหน้าจวนผู้ว่าราชการจังหวัดชัยนาท ขนาดกว้างไม่น้อยกว่า ๑๒ เมตร ยาวไม่น้อยกว่า ๑๗๐ เมตร หรือมีพื้นที่ไม่น้อยกว่า ๒,๐๖๐ ตารางเมตร
หน่วยงานเจ้าของโครงการ/งานก่อสร้าง	เทศบาลเมืองชัยนาท / เทศบาลเมืองชัยนาท
แบบ ปร. 4 ที่แนบ	มีจำนวน 6 หน้า
คำนวณราคากลาง	เมื่อวันที่ 18 มีนาคม 2569

หน่วย : บาท

ลำดับที่	รายงาน	ค่างานต้นทุน	Factor F	ค่าก่อสร้าง	หมายเหตุ
	เงื่อนไขการใช้ตาราง Factor F เงินล่วงหน้าจ่าย 0 % เงินประกันผลงานหัก 0 % ดอกเบี้ยเงินกู้ 7 % ภาษีมูลค่าเพิ่ม 7 %				
				รวมค่าก่อสร้าง	
				264,943.32	

หมายเหตุ : แสดงแบบสรุปค่าก่อสร้าง รวม 264,943.32 บาท ต่อ 1 หน่วย

แบบสรุปค่าก่อสร้าง

กลุ่มงาน/งาน	งานปลูกต้นไม้
ชื่อโครงการ/งานก่อสร้าง	ประกวดราคาจ้างก่อสร้างปรับปรุงภูมิทัศน์บริเวณเขื่อนป้องกันตลิ่งหน้าจวนผู้ว่าราชการจังหวัดชัยนาท ขนาดกว้างไม่น้อยกว่า ๑๒ เมตร ยาวไม่น้อยกว่า ๑๗๐ เมตร
สถานที่ก่อสร้าง	หรือมีพื้นที่ไม่น้อยกว่า ๒,๐๖๐ ตารางเมตร พร้อมติดตั้งไฟฟ้าแสงสว่างโซลาร์เซลล์ สูง ๖ เมตร ๓๐ วัตต์ จำนวน ๒๐ ชุด ตำบลในเมือง อำเภอเมืองชัยนาท จังหวัดชัยนาท
แบบเลขที่	ด้วยวิธีประกวดราคาอิเล็กทรอนิกส์ (e-bidding)/ปรับปรุงภูมิทัศน์บริเวณเขื่อนป้องกันตลิ่งหน้าจวนผู้ว่าราชการจังหวัดชัยนาท ขนาดกว้างไม่น้อยกว่า ๑๒ เมตร ยาวไม่น้อยกว่า ๑๗๐ เมตร หรือมีพื้นที่ไม่น้อยกว่า ๒,๐๖๐ ตารางเมตร
หน่วยงานเจ้าของโครงการ/งานก่อสร้าง	เทศบาลเมืองชัยนาท / เทศบาลเมืองชัยนาท
แบบ ปร. 4 ที่แนบ	มีจำนวน 2 หน้า
คำนวณราคากลาง	เมื่อวันที่ 18 มีนาคม 2569

หน่วย : บาท

ลำดับที่	รายงาน	ค่างานต้นทุน	Factor F	ค่าก่อสร้าง	หมายเหตุ
1	งานปลูกต้นไม้	407,070.17	1.3032	530,493.84	
รวมค่าก่อสร้าง				530,493.84	

หมายเหตุ : แสดงแบบสรุปค่าก่อสร้าง รวม 530,493.84 บาท ต่อ 1 หน่วย

กลุ่มงาน/งาน	งานปลูกต้นไม้
ชื่อโครงการ/งานก่อสร้าง	ประกวดราคาจ้างก่อสร้างปรับปรุงภูมิทัศน์บริเวณเขื่อนป้องกันตลิ่งหน้าจวนผู้ว่าราชการจังหวัดชัยนาท ขนาดกว้างไม่น้อยกว่า ๑๒ เมตร ยาวไม่น้อยกว่า ๑๗๐ เมตร
สถานที่ก่อสร้าง	หรือมีพื้นที่ไม่น้อยกว่า ๒,๐๖๐ ตารางเมตร พร้อมติดตั้งไฟฟ้าแสงสว่างโซลาร์เซลล์ สูง ๖ เมตร ๓๐ วัตต์ จำนวน ๒๐ ชุด ตำบลในเมือง อำเภอเมืองชัยนาท จังหวัดชัยนาท
แบบเลขที่	ด้วยวิธีประกวดราคาอิเล็กทรอนิกส์ (e-bidding)/ปรับปรุงภูมิทัศน์บริเวณเขื่อนป้องกันตลิ่งหน้าจวนผู้ว่าราชการจังหวัดชัยนาท ขนาดกว้างไม่น้อยกว่า ๑๒ เมตร ยาวไม่น้อยกว่า ๑๗๐ เมตร หรือมีพื้นที่ไม่น้อยกว่า ๒,๐๖๐ ตารางเมตร
หน่วยงานเจ้าของโครงการ/งานก่อสร้าง	เทศบาลเมืองชัยนาท / เทศบาลเมืองชัยนาท
แบบ ปร. 4 ที่แนบ	มีจำนวน 2 หน้า
คำนวณราคากลาง	เมื่อวันที่ 18 มีนาคม 2569

หน่วย : บาท

ลำดับที่	รายงาน	ค่างานต้นทุน	Factor F	ค่าก่อสร้าง	หมายเหตุ
	เงื่อนไขการใช้ตาราง Factor F เงินล่วงหน้าจ่าย 0 % เงินประกันผลงานหัก 0 % ดอกเบี้ยเงินกู้ 7 % ภาษีมูลค่าเพิ่ม 7 %				
				รวมค่าก่อสร้าง	530,493.84

หมายเหตุ : แสดงแบบสรุปค่าก่อสร้าง รวม 530,493.84 บาท ต่อ 1 หน่วย

แบบสรุปค่าก่อสร้าง

กลุ่มงาน/งาน	งานระบบไฟฟ้า
ชื่อโครงการ/งานก่อสร้าง	ประกวดราคาจ้างก่อสร้างปรับปรุงภูมิทัศน์บริเวณเขื่อนป้องกันตลิ่งหน้าจวนผู้ว่าราชการจังหวัดชัยนาท ขนาดกว้างไม่น้อยกว่า ๑๒ เมตร ยาวไม่น้อยกว่า ๑๗๐ เมตร
สถานที่ก่อสร้าง	หรือมีพื้นที่ไม่น้อยกว่า ๒,๐๖๐ ตารางเมตร พร้อมติดตั้งไฟฟ้าแสงสว่างโซลาร์เซลล์ สูง ๖ เมตร ๓๐ วัตต์ จำนวน ๒๐ ชุด ตำบลในเมือง อำเภอเมืองชัยนาท จังหวัดชัยนาท
แบบเลขที่	ด้วยวิธีประกวดราคาอิเล็กทรอนิกส์ (e-bidding)/ปรับปรุงภูมิทัศน์บริเวณเขื่อนป้องกันตลิ่งหน้าจวนผู้ว่าราชการจังหวัดชัยนาท ขนาดกว้างไม่น้อยกว่า ๑๒ เมตร ยาวไม่น้อยกว่า ๑๗๐ เมตร หรือมีพื้นที่ไม่น้อยกว่า ๒,๐๖๐ ตารางเมตร
หน่วยงานเจ้าของโครงการ/งานก่อสร้าง	เทศบาลเมืองชัยนาท / เทศบาลเมืองชัยนาท
แบบ ปร. 4 ที่แนบ	มีจำนวน 2 หน้า
คำนวณราคากลาง	เมื่อวันที่ 18 มีนาคม 2569

หน่วย : บาท

ลำดับที่	รายงาน	ค่างานต้นทุน	Factor F	ค่าก่อสร้าง	หมายเหตุ
1	งานระบบไฟฟ้า	89,633.24	1.3032	116,810.03	
รวมค่าก่อสร้าง				116,810.03	

หมายเหตุ : แสดงแบบสรุปค่าก่อสร้าง รวม 116,810.03 บาท ต่อ 1 หน่วย

กลุ่มงาน/งาน	งานระบบไฟฟ้า
ชื่อโครงการ/งานก่อสร้าง	ประกวดราคาจ้างก่อสร้างปรับปรุงภูมิทัศน์บริเวณเขื่อนป้องกันตลิ่งหน้าจวนผู้ว่าราชการจังหวัดชัยนาท ขนาดกว้างไม่น้อยกว่า ๑๒ เมตร ยาวไม่น้อยกว่า ๑๗๐ เมตร
สถานที่ก่อสร้าง	หรือมีพื้นที่ไม่น้อยกว่า ๒,๐๖๐ ตารางเมตร พร้อมติดตั้งไฟฟ้าแสงสว่างโซลาร์เซลล์ สูง ๖ เมตร ๓๐ วัตต์ จำนวน ๒๐ ชุด ตำบลในเมือง อำเภอเมืองชัยนาท จังหวัดชัยนาท
แบบเลขที่	ด้วยวิธีประกวดราคาอิเล็กทรอนิกส์ (e-bidding)/ปรับปรุงภูมิทัศน์บริเวณเขื่อนป้องกันตลิ่งหน้าจวนผู้ว่าราชการจังหวัดชัยนาท ขนาดกว้างไม่น้อยกว่า ๑๒ เมตร ยาวไม่น้อยกว่า ๑๗๐ เมตร หรือมีพื้นที่ไม่น้อยกว่า ๒,๐๖๐ ตารางเมตร
หน่วยงานเจ้าของโครงการ/งานก่อสร้าง	เทศบาลเมืองชัยนาท / เทศบาลเมืองชัยนาท
แบบ ปร. 4 ที่แนบ	มีจำนวน 2 หน้า
คำนวณราคากลาง	เมื่อวันที่ 18 มีนาคม 2569

หน่วย : บาท

ลำดับที่	รายงาน	ค่างานต้นทุน	Factor F	ค่าก่อสร้าง	หมายเหตุ
	เงื่อนไขการใช้ตาราง Factor F เงินล่วงหน้าจ่าย 0 % เงินประกันผลงานหัก 0 % ดอกเบี้ยเงินกู้ 7 % ภาษีมูลค่าเพิ่ม 7 %				
				รวมค่าก่อสร้าง	
				116,810.03	

หมายเหตุ : แสดงแบบสรุปค่าก่อสร้าง รวม 116,810.03 บาท ต่อ 1 หน่วย

แบบสรุปค่าก่อสร้าง

กลุ่มงาน/งาน	งานครุภัณฑ์จัดซื้อหรือสั่งซื้อ
ชื่อโครงการ/งานก่อสร้าง	ประกวดราคาจ้างก่อสร้างปรับปรุงภูมิทัศน์บริเวณเขื่อนป้องกันตลิ่งหน้าจวนผู้ว่าราชการจังหวัดชัยนาท ขนาดกว้างไม่น้อยกว่า ๑๒ เมตร ยาวไม่น้อยกว่า ๑๗๐ เมตร
สถานที่ก่อสร้าง	หรือมีพื้นที่ไม่น้อยกว่า ๒,๐๖๐ ตารางเมตร พร้อมติดตั้งไฟฟ้าแสงสว่างโซลาร์เซลล์ สูง ๖ เมตร ๓๐ วัตต์ จำนวน ๒๐ ชุด ตำบลในเมือง อำเภอเมืองชัยนาท จังหวัดชัยนาท
แบบเลขที่	ด้วยวิธีประกวดราคาอิเล็กทรอนิกส์ (e-bidding)/ปรับปรุงภูมิทัศน์บริเวณเขื่อนป้องกันตลิ่งหน้าจวนผู้ว่าราชการจังหวัดชัยนาท ขนาดกว้างไม่น้อยกว่า ๑๒ เมตร ยาวไม่น้อยกว่า ๑๗๐ เมตร หรือมีพื้นที่ไม่น้อยกว่า ๒,๐๖๐ ตารางเมตร
หน่วยงานเจ้าของโครงการ/งานก่อสร้าง	เทศบาลเมืองชัยนาท / เทศบาลเมืองชัยนาท
แบบ ปร. 4 ที่แนบ	มีจำนวน 2 หน้า
คำนวณราคากลาง	เมื่อวันที่ 18 มีนาคม 2569

หน่วย : บาท

ลำดับที่	รายงาน	ค่างานต้นทุน	Factor F	ค่าก่อสร้าง	หมายเหตุ
1	งานครุภัณฑ์จัดซื้อหรือสั่งซื้อ	0.00	1.3032	0.00	
รวมค่าก่อสร้าง				0.00	

หมายเหตุ : แสดงแบบสรุปค่าก่อสร้าง รวม 0.00 บาท ต่อ 1 หน่วย

กลุ่มงาน/งาน	งานครุภัณฑ์จัดซื้อหรือสั่งซื้อ
ชื่อโครงการ/งานก่อสร้าง	ประกวดราคาจ้างก่อสร้างปรับปรุงภูมิทัศน์บริเวณเขื่อนป้องกันตลิ่งหน้าจวนผู้ว่าราชการจังหวัดชัยนาท ขนาดกว้างไม่น้อยกว่า ๑๒ เมตร ยาวไม่น้อยกว่า ๑๗๐ เมตร
สถานที่ก่อสร้าง	หรือมีพื้นที่ไม่น้อยกว่า ๒,๐๖๐ ตารางเมตร พร้อมติดตั้งไฟฟ้าแสงสว่างโซลาร์เซลล์ สูง ๖ เมตร ๓๐ วัตต์ จำนวน ๒๐ ชุด ตำบลในเมือง อำเภอเมืองชัยนาท จังหวัดชัยนาท
แบบเลขที่	ด้วยวิธีประกวดราคาอิเล็กทรอนิกส์ (e-bidding)/ปรับปรุงภูมิทัศน์บริเวณเขื่อนป้องกันตลิ่งหน้าจวนผู้ว่าราชการจังหวัดชัยนาท ขนาดกว้างไม่น้อยกว่า ๑๒ เมตร ยาวไม่น้อยกว่า ๑๗๐ เมตร หรือมีพื้นที่ไม่น้อยกว่า ๒,๐๖๐ ตารางเมตร
หน่วยงานเจ้าของโครงการ/งานก่อสร้าง	เทศบาลเมืองชัยนาท / เทศบาลเมืองชัยนาท
แบบ ปร. 4 ที่แนบ	มีจำนวน 2 หน้า
คำนวณราคากลาง	เมื่อวันที่ 18 มีนาคม 2569

หน่วย : บาท

ลำดับที่	รายงาน	ค่างานต้นทุน	Factor F	ค่าก่อสร้าง	หมายเหตุ
	เงื่อนไขการใช้ตาราง Factor F เงินล่วงหน้าจ่าย 0 % เงินประกันผลงานหัก 0 % ดอกเบี้ยเงินกู้ 7 % ภาษีมูลค่าเพิ่ม 7 %				
				รวมค่าก่อสร้าง	0.00

หมายเหตุ : แสดงแบบสรุปค่าก่อสร้าง รวม 0.00 บาท ต่อ 1 หน่วย

แบบสรุปค่าก่อสร้าง

ชื่อโครงการ/งานก่อสร้าง	ประกวดราคาจ้างก่อสร้างปรับปรุงภูมิทัศน์บริเวณเชื่อมป้องกันตลิ่งหน้าจวนผู้ว่าราชการจังหวัดชัยนาท ขนาดกว้างไม่น้อยกว่า ๑๒ เมตร ยาวไม่น้อยกว่า ๑๗๐ เมตร		
สถานที่ก่อสร้าง	หรือมีพื้นที่ไม่น้อยกว่า ๒,๐๖๐ ตารางเมตร พร้อมติดตั้งไฟฟ้าแสงสว่างโซลาร์เซลล์ สูง ๖ เมตร ๓๐ วัตต์ จำนวน ๒๐ ชุด ตาบลิในเมือง อำเภอเมืองชัยนาท จังหวัดชัยนาท		
แบบเลขที่	ด้วยวิธีประกวดราคาอิเล็กทรอนิกส์ (e-bidding)/ปรับปรุงภูมิทัศน์บริเวณเชื่อมป้องกันตลิ่งหน้าจวนผู้ว่าราชการจังหวัดชัยนาท ขนาดกว้างไม่น้อยกว่า ๑๒ เมตร ยาวไม่น้อยกว่า ๑๗๐ เมตร หรือมีพื้นที่ไม่น้อยกว่า ๒,๐๖๐ ตารางเมตร		
หน่วยงานเจ้าของโครงการ/งานก่อสร้าง	เทศบาลเมืองชัยนาท / เทศบาลเมืองชัยนาท		
แบบ ปร. 4	ที่แนบ	มีจำนวน	2 หน้า
คำนวณราคากลาง	เมื่อวันที่	18 มีนาคม 2569	

สุบรรพต อภิรมย์สุขสันต์
(สุบรรพต อภิรมย์สุขสันต์)
ประธานกรรมการกำหนดราคากลาง

ชยพล ชัยขวัญ
(ชยพล ชัยขวัญ)
กรรมการกำหนดราคากลาง

ศรุติ จิโนวัฒน์
(ศรุติ จิโนวัฒน์)
กรรมการกำหนดราคากลาง

แบบสรุปค่าครุภัณฑ์จัดซื้อ

กลุ่มงาน/งาน	งานครุภัณฑ์จัดซื้อ
ชื่อโครงการ/งานก่อสร้าง	ประกวดราคาจ้างก่อสร้างปรับปรุงภูมิทัศน์บริเวณเขื่อนป้องกันตลิ่งหน้าจวนผู้ว่าราชการจังหวัดชัยนาท ขนาดกว้างไม่น้อยกว่า ๑๒ เมตร ยาวไม่น้อยกว่า ๑๗๐ เมตร หรือมีพื้นที่ไม่น้อยกว่า ๒,๐๖๐ ตารางเมตร พร้อมติดตั้งไฟฟ้าแสงสว่างโซลาร์เซลล์ สูง ๖ เมตร ๓๐ วัตต์ จำนวน ๒๐ ชุด ตำบลในเมือง อำเภอเมืองชัยนาท จังหวัดชัยนาท
สถานที่ก่อสร้าง	ด้วยวิธีประกวดราคาอิเล็กทรอนิกส์ (e-bidding) / ปรับปรุงภูมิทัศน์บริเวณเขื่อนป้องกันตลิ่งหน้าจวนผู้ว่าราชการจังหวัดชัยนาท ขนาดกว้างไม่น้อยกว่า ๑๒ เมตร ยาวไม่น้อยกว่า ๑๗๐ เมตร หรือมีพื้นที่ไม่น้อยกว่า ๒,๐๖๐ ตารางเมตร ตำบลในเมือง อำเภอเมืองชัยนาท จังหวัดชัยนาท
แบบเลขที่	
หน่วยงานเจ้าของโครงการ/งานก่อสร้าง	เทศบาลเมืองชัยนาท / เทศบาลเมืองชัยนาท
คำนวณราคากลาง เมื่อวันที่	18 มีนาคม 2569

หน่วย : บาท

ลำดับที่	รายงาน	ค่างาน	ภาษีมูลค่าเพิ่ม	ค่าก่อสร้าง	หมายเหตุ
1	คอมไฟฟ้าแสงสว่าง โซลาร์เซลล์ สูง 6 ม. 30 วัตต์ (พร้อมติดตั้ง)	458,400.00	32,088.00	490,488.00	
2	เสาไฟสูง 2.6 เมตร + คอมโซลาร์เซลล์ 40 วัตต์	125,327.16	8,772.90	134,100.06	
รวมค่าก่อสร้าง				624,588.06	

แบบสรุปค่าครุภัณฑ์จัดซื้อ

ชื่อโครงการ/งานก่อสร้าง	ประกวดราคาจ้างก่อสร้างปรับปรุงภูมิทัศน์บริเวณเชื่อมป้องกันตลิ่งหน้าจวนผู้ว่าราชการจังหวัดชัยนาท ขนาดกว้างไม่น้อยกว่า ๑๒ เมตร ยาวไม่น้อยกว่า ๑๗๐ เมตร		
	หรือมีพื้นที่ไม่น้อยกว่า ๒,๐๖๐ ตารางเมตร พร้อมติดตั้งไฟฟ้าแสงสว่างโซล่าเซลล์ สูง ๖ เมตร ๓๐ วัตต์ จำนวน ๒๐ ชุด ตาบลิในเมือง อำเภอเมืองชัยนาท จังหวัดชัยนาท		
สถานที่ก่อสร้าง	ด้วยวิธีประกวดราคาอิเล็กทรอนิกส์ (e-bidding)/ปรับปรุงภูมิทัศน์บริเวณเชื่อมป้องกันตลิ่งหน้าจวนผู้ว่าราชการจังหวัดชัยนาท ขนาดกว้างไม่น้อยกว่า ๑๒ เมตร ยาวไม่น้อยกว่า ๑๗๐ เมตร หรือมีพื้นที่ไม่น้อยกว่า ๒,๐๖๐ ตารางเมตร		
แบบเลขที่			
หน่วยงานเจ้าของโครงการ/งานก่อสร้าง	เทศบาลเมืองชัยนาท / เทศบาลเมืองชัยนาท		
แบบ ปร. 4	ที่แนบ	มีจำนวน	2 หน้า
คำนวณราคากลาง	เมื่อวันที่	18 มีนาคม 2569	

สุบรรพต อภิรมย์สุขสันต์
(สุบรรพต อภิรมย์สุขสันต์)
ประธานกรรมการกำหนดราคากลาง

ชยพล ชัยขวัญ
(ชยพล ชัยขวัญ)
กรรมการกำหนดราคากลาง

ศรุติ จิโนวัฒน์
(ศรุติ จิโนวัฒน์)
กรรมการกำหนดราคากลาง

แบบสรุปราคากลางงานก่อสร้างอาคาร

ชื่อโครงการ/งานก่อสร้าง	ประกวดราคาจ้างก่อสร้างปรับปรุงภูมิทัศน์บริเวณเขื่อนป้องกันตลิ่งหน้าจวนผู้ว่าราชการจังหวัดชัยนาท ขนาดกว้างไม่น้อยกว่า ๑๒ เมตร ยาวไม่น้อยกว่า ๑๗๐ เมตร		
สถานที่ก่อสร้าง	หรือมีพื้นที่ไม่น้อยกว่า ๒,๐๖๐ ตารางเมตร พร้อมติดตั้งไฟฟ้าแสงสว่างโซล่าเซลล์ สูง ๖ เมตร ๓๐ วัตต์ จำนวน ๒๐ ชุด ตำบลในเมือง อำเภอเมืองชัยนาท จังหวัดชัยนาท		
แบบเลขที่	ด้วยวิธีประกวดราคาอิเล็กทรอนิกส์ (e-bidding)/ปรับปรุงภูมิทัศน์บริเวณเขื่อนป้องกันตลิ่งหน้าจวนผู้ว่าราชการจังหวัดชัยนาท ขนาดกว้างไม่น้อยกว่า ๑๒ เมตร ยาวไม่น้อยกว่า ๑๗๐ เมตร หรือมีพื้นที่ไม่น้อยกว่า ๒,๐๖๐ ตารางเมตร		
หน่วยงานเจ้าของโครงการ/งานก่อสร้าง	เทศบาลเมืองชัยนาท เทศบาลเมืองชัยนาท		
แบบ ปร. 4 และ ปร. 5 ที่แนบ	มีจำนวน	9	ชุด
คำนวณราคากลาง	เมื่อวันที่	18 มีนาคม 2569	

หน่วย : บาท

ลำดับที่	รายงาน	ค่าก่อสร้าง	หมายเหตุ
1	งานรื้อพื้นทางเดิม จำนวน 1.000 หลังละ 93,725.49 บาท	93,725.49	
2	งานก่อสร้างพื้นทางเท้า พร้อมทั้งจอดรถ จำนวน 1 หลังละ 1,857,154.63 บาท	1,857,154.63	
3	งานผนัง จำนวน 1.000 หลังละ 87,156.68 บาท	87,156.68	
4	งานกำแพงกันดิน จำนวน 1 หลังละ 1,941,113.88 บาท	1,941,113.88	
5	งานราวมือจับ จำนวน 1 หลังละ 264,943.32 บาท	264,943.32	
6	งานปลูกต้นไม้ จำนวน 1 หลังละ 530,493.84 บาท	530,493.84	

สุบรรพต อภิรมย์สุขสันต์

18 มีนาคม 2569 11:00:28

แบบสรุปราคากลางงานก่อสร้างอาคาร

ชื่อโครงการ/งานก่อสร้าง	ประกวดราคาจ้างก่อสร้างปรับปรุงภูมิทัศน์บริเวณเขื่อนป้องกันตลิ่งหน้าจวนผู้ว่าราชการจังหวัดชัยนาท ขนาดกว้างไม่น้อยกว่า ๑๒ เมตร ยาวไม่น้อยกว่า ๑๗๐ เมตร		
สถานที่ก่อสร้าง	หรือมีพื้นที่ไม่น้อยกว่า ๒,๐๖๐ ตารางเมตร พร้อมติดตั้งไฟฟ้าแสงสว่างโซล่าเซลล์ สูง ๖ เมตร ๓๐ วัตต์ จำนวน ๒๐ ชุด ตำบลในเมือง อำเภอเมืองชัยนาท จังหวัดชัยนาท		
แบบเลขที่	ด้วยวิธีประกวดราคาอิเล็กทรอนิกส์ (e-bidding)/ปรับปรุงภูมิทัศน์บริเวณเขื่อนป้องกันตลิ่งหน้าจวนผู้ว่าราชการจังหวัดชัยนาท ขนาดกว้างไม่น้อยกว่า ๑๒ เมตร ยาวไม่น้อยกว่า ๑๗๐ เมตร หรือมีพื้นที่ไม่น้อยกว่า ๒,๐๖๐ ตารางเมตร		
หน่วยงานเจ้าของโครงการ/งานก่อสร้าง	เทศบาลเมืองชัยนาท เทศบาลเมืองชัยนาท		
แบบ ปร. 4 และ ปร. 5 ที่แนบ	มีจำนวน	9	ชุด
คำนวณราคากลาง	เมื่อวันที่	18 มีนาคม 2569	

หน่วย : บาท

ลำดับที่	รายงาน	ค่าก่อสร้าง	หมายเหตุ
7	งานระบบไฟฟ้า จำนวน 1 หลังละ 116,810.03 บาท	116,810.03	
8	งานครุภัณฑ์จัดซื้อหรือสั่งซื้อ จำนวน 1 หลังละ .00 บาท	0.00	
9	งานอาคาร : งานครุภัณฑ์จัดซื้อ	624,588.06	

แบบสรุปราคากลางงานก่อสร้างอาคาร

ชื่อโครงการ/งานก่อสร้าง	ประกวดราคาจ้างก่อสร้างปรับปรุงภูมิทัศน์บริเวณเขื่อนป้องกันตลิ่งหน้าจวนผู้ว่าราชการจังหวัดชัยนาท ขนาดกว้างไม่น้อยกว่า ๑๒ เมตร ยาวไม่น้อยกว่า ๑๗๐ เมตร		
สถานที่ก่อสร้าง	หรือมีพื้นที่ไม่น้อยกว่า ๒,๐๖๐ ตารางเมตร พร้อมติดตั้งไฟฟ้าแสงสว่างโซล่าเซลล์ สูง ๖ เมตร ๓๐ วัตต์ จำนวน ๒๐ ชุด ตำบลในเมือง อำเภอเมืองชัยนาท จังหวัดชัยนาท		
แบบเลขที่	ด้วยวิธีประกวดราคาอิเล็กทรอนิกส์ (e-bidding)/ปรับปรุงภูมิทัศน์บริเวณเขื่อนป้องกันตลิ่งหน้าจวนผู้ว่าราชการจังหวัดชัยนาท ขนาดกว้างไม่น้อยกว่า ๑๒ เมตร ยาวไม่น้อยกว่า ๑๗๐ เมตร หรือมีพื้นที่ไม่น้อยกว่า ๒,๐๖๐ ตารางเมตร		
หน่วยงานเจ้าของโครงการ/งานก่อสร้าง	เทศบาลเมืองชัยนาท เทศบาลเมืองชัยนาท		
แบบ ปร. 4 และ ปร. 5 ที่แนบ	มีจำนวน	9	ชุด
คำนวณราคากลาง	เมื่อวันที่	18 มีนาคม 2569	

สรุป		ราคากลาง	5,515,985.93
	ราคากลาง (..... ห้าล้านห้าแสนหนึ่งหมื่นห้าพันเก้าร้อยแปดสิบห้าบาทเก้าสิบสามสตางค์))		

แบบสรุปค่าก่อสร้าง

ชื่อโครงการ/งานก่อสร้าง	ประกวดราคาจ้างก่อสร้างปรับปรุงภูมิทัศน์บริเวณเขื่อนป้องกันตลิ่งหน้าจวนผู้ว่าราชการจังหวัดชัยนาท ขนาดกว้างไม่น้อยกว่า ๑๒ เมตร ยาวไม่น้อยกว่า ๑๗๐ เมตร หรือมีพื้นที่ไม่น้อยกว่า ๒,๐๖๐ ตารางเมตร พร้อมติดตั้งไฟฟ้าแสงสว่างโซล่าเซลล์ สูง ๖ เมตร ๓๐ วัตต์ จำนวน ๒๐ ชุด ตำบลในเมือง อำเภอเมืองชัยนาท จังหวัดชัยนาท		
สถานที่ก่อสร้าง	ด้วยวิธีประกวดราคาอิเล็กทรอนิกส์ (e-bidding)/ปรับปรุงภูมิทัศน์บริเวณเขื่อนป้องกันตลิ่งหน้าจวนผู้ว่าราชการจังหวัดชัยนาท ขนาดกว้างไม่น้อยกว่า ๑๒ เมตร ยาวไม่น้อยกว่า ๑๗๐ เมตร ตำบลในเมือง อำเภอเมืองชัยนาท จังหวัดชัยนาท		
แบบเลขที่			
หน่วยงานเจ้าของโครงการ/งานก่อสร้าง	เทศบาลเมืองชัยนาท / เทศบาลเมืองชัยนาท		
แบบ ปร. 4 และ ปร. 5	ที่แนบ	มีจำนวน	ชุด
คำนวณราคากลาง	เมื่อวันที่ 18 มีนาคม 2569		

สุบรรพต อภิรมย์สุขสันต์
(สุบรรพต อภิรมย์สุขสันต์)
ประธานกรรมการกำหนดราคากลาง

ชยพล ชัยขวัญ
(ชยพล ชัยขวัญ)
กรรมการกำหนดราคากลาง

ศรุติ จิโนวัฒน์
(ศรุติ จิโนวัฒน์)
กรรมการกำหนดราคากลาง